



# ULMA

Ulma • 1891 - 2016 • 125 Jahre



Kostenfrei: Tel.: 0800.8 32 62 62  
Fax: 0800.1 00 35 18

**TOP 2016/2017**

mail: [info@ulma-einrichtungen.de](mailto:info@ulma-einrichtungen.de)  
Shop: [www.ulma-einrichtungen.de](http://www.ulma-einrichtungen.de)



# Internet und weitere Kataloge

## ULMA Schulmöbel im Internet - Ihr PROFI für Schuleinrichtungen

[www.ulma-einrichtungen.de](http://www.ulma-einrichtungen.de)



### Unsere monatlichen News

### Weitere aktuelle Kataloge und Prospekte



**Fordern Sie unsere monatlichen Sonderaktionen an! Es lohnt sich!**



Stuhl- und Tischkollektion



Verbrauchsartikel  
Kreide, Tafelreinigung, Zeichengeräte  
u.v.a.



Objektmöbel  
für Internate, Aula, Aufenthaltsbereiche u.v.a.

## 2 -15 Stahlstühle und Systemmöbel

- Stühle mit Kufengestell
- Stühle mit Vierfußgestell
- Besucher- und Seminarstühle • Stapelstühle • Freischwinger



## 91 - 109 Präsentationswände und Tafeln

- Kommunikationswände • Stecktafeln • Drehtafeln
- Klappschiebetafeln • Pylonen-Klappschiebetafeln
- Langwandtafeln • Activboard interaktive Tafel



## 16 - 23 Holzstühle

- Massivholzstühle • Schalenstühle
- Schichtholzstühle



## 110 - 111 TV-Wagen

- ScreenCarts
- TV Wagen



## 24 - 31 Tische

- Rechteck- und Trapezische
- Konsolentische • Stahlische
- Klappische • Holzische

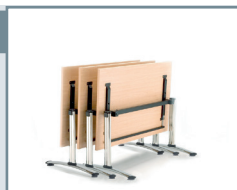

## 112 - 115 Medienwagen und Tische

- Mediacenter
- Freistehende Bürotische
- Clever-Carts



## 32- 57 Schülmöbel

- Holzstühle • Schülmische/Schülerstühle
- Luftpolsterstühle/Lehrertische
- Wellen- und Kreistische
- flexible Tische
- Chillout-Bags



**NEUHEITEN**

## 116 - 121 EDV-Möbel

- Multimedia-Workstation
- Arbeits- und Drehstühle
- Lehrerstühle
- EDV-Tische



## 58 - 61 Werkraummöbel

- Papierwagen • Papierschränke
- Werkbänke • Werkraumschränke
- Zubehör



## 122 - 123 Stahlschränke/Regale

- Flügeltürenschränke • Mehrzweckschränke
- Ballschränke • Schließfachgarderoben
- Fächerschränke • Stahl-Bücherregale



## 62 - 93 Klassenraummöbel/Schränke

- Klassenregale • Containerschränke
- Klassenraumschränke • Schrankwände
- Musikschränke • Lehrerfachschränke



## 124 - 128 Vitrinen (S.128 Dekore und RAL-Farben)

- Infovitrinen • Standvitrinen
- Wandvitrinen • Präsentationsvitrinen
- Glasvitrinen





## Stoffe - Xtreme

### Brandschutznorm B1

Xtreme ist ein moderner gewebter Krepptstoff und wird aus

100 % recyceltem Polyester hergestellt, damit weniger Abfall auf Müllhalden landet und Rohmaterialien gespart werden.

Da er sehr dehnbar ist, aber auch von Natur aus schwer entflammbar, haltbar und keine Knötchen bildet, ist Xtreme ein überaus beliebter Polsterstoff für Objektbereiche.

Zusammensetzung:

100% Recycelte Polyester FR.

Nicht schwermetallhaltige Farbstoffe.

Scheuerfestigkeit:

100,000 Martindale Scheuertouren und

10 Jahre Garantie

gegen Durchscheuern (Details auf Anfrage)

Feuersicherung:

DIN 4102 B1, EN 1021 - 1:2006

(Zigarettentest), EN 1021 - 2:2006

(Streichholzttest), BS 7176:2007 LOW Hazard,

Bemerkung: Schwerentflammbarkeit hängt von verwendetem Schaumstoff ab.

Lichtechtheit: 6 (ISO 105 - B02:1999)

Reibechtheit: Nass: 4

Trocken: 4 (ISO 105 - X12:2002)

Reinigung:

Waschbar bis 60 Grad.

Regelmäßig staubsaugen.

Dazu mit einem feuchten Tuch abwischen, oder

mit einem speziellen Polsterschaum behandeln.

Farbabweichungen:

Handelsübliche Farbabweichungen vorbehalten.



10 Jahre Garantie  
B1 Qualität

	Adobo YS165		Bridgetown YS102		Manado YS166		Tortuga YS168
	Aruba YS108		Diablo YS101		Solano YS072		Lobster YS076
	Sandstorm YS071		Tarot YS084		Calypso YS106		Belize YS105
	Nougat YS091		Nicobar YS158		Tokara YS136		Panama YS079
	Bounts YS086		Apple YS096		Orchilla YS167		Jamaica YS027
	Madura YS156		Campeche YS074		Parasol YS073		Rum YS173
	Lombok YS159		Tonga YS160		Montserrat YS011		Slip YS094
	Appledore YS077		Windjammer YS047		Marianna YS157		Buru YS170
	Taboo YS045		Twister YS083		Padang YS145		Krabi YS141
	Arecibo YS174		Flores YS161		Sombrero YS046		Osumi YS171
	Bluebell YS097		Anguilla YS169		Mauve YS069		Bluefield YS021
	Honeymoon YS035		Martinique YS004		Curacao YS005		Cayman YS024
	Ocean YS100		Scuba YS082		Navassa YS162		Andaman YS144
	Leeward YS164		Arawak YS016		Costa YS026		Havana YS009



Lieferung frei Haus ab einem  
Warenwert von 100,- €



Inkl. Montage

Mit Stern (\*) versehene Preise verstehen sich zzgl. der zur Zeit gültigen MwSt!  
Lieferkonditionen siehe Umschlagseite!



AST 1 D  
**115,-\***  
 inkl. MwSt. 136,85



ST 1 D  
**87,-\***  
 inkl. MwSt. 103,53



### Sitzschale Dora

mögliche Varianten:  
 Schale ungepolstert

ST 1 D	103,53	<b>87,-*</b>
Sitz gepolstert		
ST 1 D SP	120,19	<b>101,-*</b>



### Sitzschale Nino

mögliche Varianten:  
 Schale ungepolstert

ST 1 N	103,53	<b>87,-*</b>
Sitz gepolstert		
ST 1 N SP	120,19	<b>101,-*</b>



### Sitzschale Gerd

mögliche Varianten:  
 Schale ungepolstert

ST 1 G	103,53	<b>87,-*</b>
Sitz gepolstert		
ST 1 G SP	120,19	<b>101,-*</b>



### Sitzschale Bernd, mit Griffloch (+G)

mögliche Varianten:  
 Schale ungepolstert

ST 1 B+G	92,82	<b>78,-*</b>
Sitz gepolstert		
ST 1 B SP+G	110,67	<b>93,-*</b>
Sitz und Rücken gepolstert		
ST 1 B SRP+G	129,71	<b>109,-*</b>



### Sitzschale Carlo, mit Griffloch (+G)

mögliche Varianten:  
 Schale ungepolstert

ST 1 C +G	92,82	<b>78,-*</b>
Sitz gepolstert		
ST 1 C SP+G	110,67	<b>93,-*</b>
Sitz und Rücken gepolstert		
ST 1 C SRP +G	129,71	<b>109,-*</b>



### Sitzschale Karl

mögliche Varianten:  
 Schale ungepolstert

ST 1 K	92,82	<b>78,-*</b>
Sitz gepolstert		
ST 1 K SP	110,67	<b>93,-*</b>
Sitz und Rücken gepolstert		
S 1 K SRP	129,71	<b>109,-*</b>



### Sitzschale Paul

Sitz- und Rückenpolster

ST 1 P SRP	163,03	<b>137,-*</b>
------------	--------	---------------

Aufpreis  
 für Kunststoffarmlehne  
 33,32 **28,-\***

Aufpreis  
 Armlehne in  
 Kunststoff  
 Art.-Nr. AK:  
**28,-\***  
 inkl. MwSt. 33,32







Beize	Stoff
Gelb 1006	Solano YS072
Orange 2009	Lobster YS076
Rot 3001	Panama YS079
Grün 6032	Lombok YS159
Blau 5003	Costa YS026

### Gestellvariante 2



#### Sitzschale Paul, gebeizt

Farbige Beize und passendes Polster!

Mögliche Varianten:

Schale ungepolstert

ST 2 P +B 96,39 ~~81,-\*~~

Sitz gepolstert

ST 2 P SP +B 117,81 ~~99,-\*~~



Lieferung frei Haus ab einem  
Warenwert von 100,- €



Inkl. Montage

Mit Stern (\*) versehene Preise verstehen sich zzgl. der zur Zeit gültigen MwSt!  
Lieferkonditionen siehe Umschlagseite!

### Sitzschale Paul

Schale ungepolstert

ST 2 P 88,06 74,-\*

ST 2 P  
74,-\*  
inkl. MwSt. 88,06



### Sitzschale Paul

Sitz gepolstert

ST 2 P SP 109,48 92,-\*

ST 2 P SP  
92,-\*  
inkl. MwSt. 109,92



### Sitzschale Paul

Sitz und Rücken gepolstert

ST 2 P SRP 129,71 109,-\*

ST 2 P SRP  
109,-\*  
inkl. MwSt. 129,71



### Sitzschale Gerd

mögliche Varianten:

Schale ungepolstert

ST 2 G 99,96 84,-\*

Sitz gepolstert

ST 2 G SP 117,81 99,-\*



### Sitzschale Dora

mögliche Varianten:

Schale ungepolstert

ST 2 D 99,96 84,-\*

Sitz gepolstert

ST 2 D SP 117,81 99,-\*



### Sitzschale Nino

mögliche Varianten:

Schale ungepolstert

ST 2 N 99,06 84,-\*

Sitz gepolstert

ST 2 N SP 117,81 99,-\*



### Sitzschale Karl

mögliche Varianten:

Schale ungepolstert

ST 2 K 88,06 74,-\*

Sitz gepolstert

ST 2 K SP 109,48 92,-\*

Sitz und Rücken gepolstert

ST 2 K SRP 129,71 109,-\*



### Sitzschale Bernd, mit Griffloch (+G)

mögliche Varianten:

Schale ungepolstert

ST 2 B+G 88,06 74,-\*

Sitz gepolstert

ST 2 B SP+G 109,48 92,-\*

Sitz und Rücken gepolstert

ST 2 B SRP+G 129,71 109,-\*



### Sitzschale Carlo, mit Griffloch (+G)

mögliche Varianten:

Schale ungepolstert

ST 2 C SP+G 88,06 74,-\*

Sitz gepolstert

ST 2 C SP+G 109,48 92,-\*

Sitz und Rücken gepolstert

ST 2 C SRP +G 129,71 109,-\*



### Gestellvariante 3

Diese Stuhlserie ist die Kombination aus Buchenschichtholzschale und einem Kufen Chrommetallgestell.

In den verschiedensten Bereichen einsetzbar z.B.: Großraumbestuhlung, Mehrzweckhallen, Aula, Seminar, Kantinen und Cafeteriabestuhlung. Das Stuhlmodell wirkt durch sein klassisch klares sachliches Design.

Es erlaubt eine Vielzahl von individuellen Gestaltungsmöglichkeiten durch verschiedene Design-Sitzschalen, Reihenverbinder und Stapelmöglichkeiten. Die Sitzschalen werden nach den neuesten, ergonomischen Erkenntnissen produziert.



Sitzschale Karl  
ungepolstert  
ST 3 K

ST 3 K  
78,-\*  
inkl. MwSt. 92,82



Sitzschale Karl  
gepolstert  
ST 3 K SP

ST 3 K SP  
93,-\*  
inkl. MwSt. 110,67



Sitzschale ungepolstert  
ungepolstert  
ST 3 L

ST 3 L  
87,-\*  
inkl. MwSt. 103,53



**Sitzschale Gerd**

mögliche Varianten:  
Schale ungepolstert

ST 3 G 103,53 87,-\*

Sitz gepolstert

ST 3 G SP 120,19 101,-\*



**Sitzschale Dora**

mögliche Varianten:  
Schale ungepolstert

ST 3 D 103,53 87,-\*

Sitz gepolstert

ST 3 D SP 120,19 101,-\*



**Sitzschale Nino**

mögliche Varianten:  
Schale ungepolstert

ST 3 N 103,53 87,-\*

Sitz gepolstert

ST 3 N SP 120,19 101,-\*



**Sitzschale Karl**

mögliche Varianten:  
Schale ungepolstert

ST 3 K 92,82 78,-\*

Sitz gepolstert

ST 3 K SP 110,67 93,-\*

Sitz und Rücken gepolstert

ST 3 K SRP 129,71 109,-\*



**Sitzschale Bernd, mit Griffloch (+G)**

mögliche Varianten:  
Schale ungepolstert

ST 3 B+G 92,82 78,-\*

Sitz gepolstert

ST 3 B SP+G 110,67 93,-\*

Sitz und Rücken gepolstert

ST 3 B SRP+G 129,71 109,-\*



**Sitzschale Carlo, mit Griffloch (+G)**

mögliche Varianten:  
Schale ungepolstert

ST 3 C +G 110,67 93,-\*

Sitz gepolstert

ST 3 C SP+G 103,53 87,-\*

Sitz und Rücken gepolstert

ST 3 C SRP +G 129,71 109,-\*



Lieferung frei Haus ab einem  
Warenwert von 100,- €



Inkl. Montage

Mit Stern (\*) versehene Preise verstehen sich zzgl. der zur Zeit gültigen MwSt!  
Lieferkonditionen siehe Umschlagseite!



### Sitzschale Karl

mögliche Varianten:

Schale ungepolstert

ST 22 K 85,68 ~~72,-\*~~

Sitz gepolstert

ST 22 K SP 103,53 ~~87,-\*~~

Sitz und Rücken gepolstert

ST 22 K SRP 121,38 ~~102,-\*~~



### Sitzschale Carlo, mit Griffloch (+G)

mögliche Varianten:

Schale ungepolstert

ST 22 C+G 85,68 ~~72,-\*~~

Sitz gepolstert

ST 22 C SP+G 103,53 ~~87,-\*~~

Sitz und Rücken gepolstert

ST 22 C SRP +G 121,38 ~~102,-\*~~



### Sitzschale Bernd, mit Griffloch

mögliche Varianten:

Schale ungepolstert mit Griffloch

ST 22 B+G 85,68 ~~72,-\*~~

Sitz gepolstert mit Griffloch

ST 22 B SP+G 103,53 ~~87,-\*~~

Sitz und Rücken gepolstert mit Griffloch

ST 22 B SRP+G 121,38 ~~102,-\*~~



### Sitzschale Nino

mögliche Varianten:

Schale ungepolstert

ST 22 N 94,01 ~~79,-\*~~

Sitz gepolstert

ST 22 N SP 113,05 ~~95,-\*~~



### Sitzschale Gerd

mögliche Varianten:

Schale ungepolstert

ST 22 G 94,01 ~~79,-\*~~

Sitz gepolstert

ST 22 G SP 113,05 ~~95,-\*~~



### Sitzschale Dora

mögliche Varianten:

Schale ungepolstert

ST 22 D 103,53 ~~87,-\*~~

Sitz gepolstert

ST 22 D SP 120,19 ~~101,-\*~~



ST 22 B SRP  
**102,-\***  
inkl. MwSt. 121,38

Gestellvariante 22



Aufpreis  
für Armlehne,  
Kunststoff  
Art.Nr.: AK **29,-\***

Aufpreis  
für Reihenverbinder  
**2,38 2,-\***





ST Andi F Walnuss  
**99,-\***  
 inkl. MwSt. 117,81



### Der stapelbare Schalenstuhl ANDI

ist ein moderner, bequemer und vielseitig einsetzbarer Stahlrohrstuhl mit einer strapazierfähigen Sitzschale in modernen, trendigen Echtholzfuernieren. Das Stuhlgestell ist aus verchromtem Stahlrohr. Dieser Stapelstuhl kann sowohl als Bistrostuhl, Kantinenstuhl, Konferenzstuhl, Stuhl für Wartebereiche, Messen und Events, sehr gut eingesetzt werden.

#### Stuhlgestell:

Hochglanzverchromtes Stahlrohr 18 x 1,8 mm, Stapelpuffer aus Kunststoff, Bodengleiter aus Kunststoff, stapelbar bis ca. 5 Stück.

#### Sitzschale:

Sitzschale aus Echtholzfuernier als oberste Schicht, strapazierfähig, kratzfest, feuchtigkeitsbeständig, leicht zu reinigen Farben gemäß Auswahl.

#### Echtholzfuernier

Esche

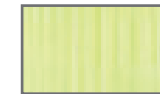

Walnuss



Eiche



Wenge



#### Stuhl ANDI

##### Echtholzfuernier

ST-ANDI-F Esche	117,81	99,-*
ST-ANDI-F Esche	117,81	99,-*
ST-ANDI-F Walnuss	117,81	99,-*
ST-ANDI-F Wenge	117,81	99,-*



Lieferung frei Haus ab einem Warenwert von 100,- €



Inkl. Montage

Mit Stern (\*) versehene Preise verstehen sich zzgl. der zur Zeit gültigen MwSt.!  
 Lieferkonditionen siehe Umschlagseite!



## Stuhl ANDI - HPL - „stapelbar“

Der Stapelstuhl ANDI ist ein moderner und vielseitig einsetzbarer Stuhl mit einer extrem strapazierfähigen HPL-Sitzschale in modernen, trendigen Farben.

Das Stuhlgestell ist aus verchromtem Stahlrohr.

Dieser Stuhl kann sowohl als Bistrostuhl, Kantinestuhl, Konferenzstuhl, Stuhl für Wartebereiche, Messen und Events, sehr gut eingesetzt werden.

### Stuhlgestell:

Hochglanzverchromtes Stahlrohr

18 x 1,8 mm

Stapelpuffer aus Kunststoff

Bodengleiter aus Kunststoff

stapelbar bis ca. 5 Stück

### Sitzschale:

Sitzschale aus Formholz mit hochwertigem HPL-Laminatfurnier 0,9 mm stark von EGGER

**extrem strapazierfähig**

**licht- und hitzebeständig bis 230°C**

**hohe Kratzfestigkeit**

**hohe Abriebwerte**

**zigarettenglutbeständig**

**feuchtigkeitsbeständig**

**leicht zu reinigen**

Kanten der Sitzschale zur Versiegelung geölt

Farben gemäß Auswahl.

### Stuhl ANDI HPL-Laminatfurnier

ST-ANDI-HPL-G (Grün)	94,01	79,-*
ST-ANDI-HPL-R (ROT)	94,01	79,-*
ST-ANDI-HPL-B (Blau)	94,01	79,-*
ST-ANDI-HPL-W (Weiß)	94,01	79,-*
ST-ANDI-HPL-S (Schwarz)	94,01	79,-*

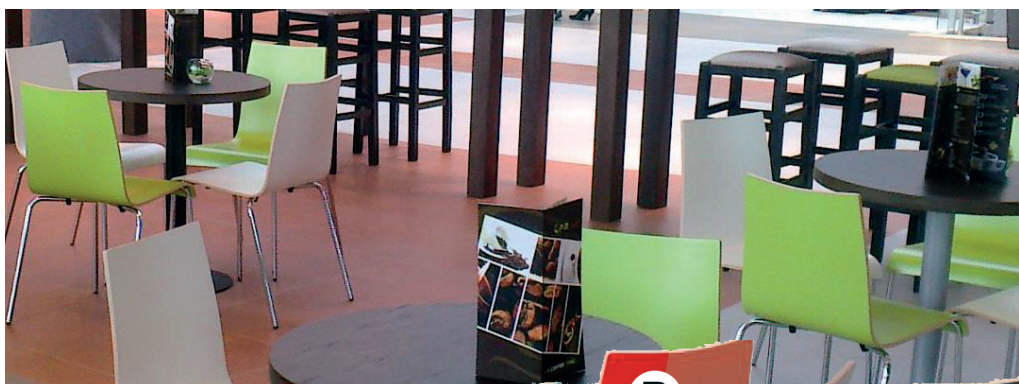

**HPL-  
extrem  
belastbar!**





### Stuhl Modell „ANDREA“

Sie erhalten hier einen hochwertigen Stuhl, der sich optimal für eine umfassende Ausstattung in der Aula, Cafeteria oder Mehrzweckhalle eignet. Dieses Modell verleiht jedem Raum stilvolles Ambiente.

Wir bieten Ihnen den Schalenstuhl in den verschiedensten Farben an. Hier können Sie sich ganz nach Einsatzgebiet entscheiden. Wie wäre es mit flippigem Grün für die Schulaula? Oder soll es lieber das zeitlose Weiß für das Geschäftsmeeting sein?

Der Schalenstuhl ist nicht nur ein stilvoller Hingucker, sondern zeichnet sich auch durch eine enorm hohe Materialqualität aus. Dank der Kombination aus Buchenschichtholzschale und einem Vierfuß-Chrommetallgestell gewährleistet dieses Modell absolute Stabilität. Lassen Sie sich auch von einer außergewöhnlichen Langlebigkeit überraschen.

### Stapelbar - geringes Gewicht - absolute Robustheit

Ein unschlagbarer Vorteil dieses Schalenstuhls ist seine stapelbare Eigenschaft. Dieses Modell ist bis zu 10 Stühlen bequem und einfach stapelbar.



### Sitzträger zweifarbig z.B.

- Sitzträger in Weiss
- Rücken Rot

2-farbig ohne Aufpreis möglich!

### Stuhl ANDREA HPL beschichtet

ST-ANDREA-HPL-G (Grün)	94,01	79,-*
ST-ANDREA-HPL-R (ROT)	94,01	79,-*
ST-ANDREA-HPL-B (Blau)	94,01	79,-*
ST-ANDREA-HPL-W (Weiß)	94,01	79,-*
ST-ANDREA-HPL-S (Schwarz)	94,01	79,-*



Lieferung frei Haus ab einem Warenwert von 100,- €



Inkl. Montage

Mit Stern (\*) versehene Preise verstehen sich zzgl. der zur Zeit gültigen MwSt!  
Lieferkonditionen siehe Umschlagseite!

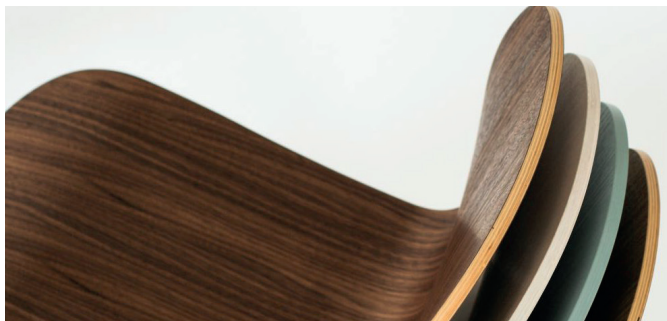
**Stuhl ROMA**ST-ROMA 94,01 ~~79,-\*~~**Bitte fragen Sie die Farben an!****Stuhl Modell „ROMA“**

Die Sitzschalen des ST-Roma werden nach den neuesten, ergonomischen Erkenntnissen produziert. Ein spezielles Herstellungsverfahren für die Serie ST-Roma ermöglicht gekantete extreme Formen und Designfräsungen.

Die Sitzschale des ST-ROM besteht aus 9 fach verleimtem Buchenschichtholz aus einheimischen Hölzern.

Bei der Lackierung der Sitzschale verwenden wir einen sehr hochwertigen und umweltfreundlichen UV härtenden Wasserlack, der besonders zu einer schlagfesten und robusten Oberfläche führt.



Preis für Armlehnen bitte Anfragen!

Sitz &amp; Rücken in Kunststoff



Sitz &amp; Rücken gepolstert

**Modell Diane –**

der moderne Stuhl mit Kufengestell  
Der ideale Stuhl für große Räume, er ist sehr gut stapelbar.  
Der Stuhl ist mit Kunststoffsitz oder gepolstert erhältlich.  
Die Sitzhöhe beträgt bei der Variante mit Kunststoffsitz 47 cm & bei dem gepolsterten Stuhl 48 cm. Optional auch mit Armlehnen.



Tableau  
Schreibtisch, Montage rechts am  
Gestell.  
Nach oben klappbar.  
Für Rechts- oder Linkshänder  
PMDI-BC 129,71 **109,-\***



Transportwagen  
Praktischer Transportwagen,  
nimmt bis zu  
45 Stühle auf.  
Farbe: schwarz  
PMDI-W5 284,41 **239,-\***



Sitz & Rücken in Kunststoff  
Gestell in Schwarz  
PMDI-S550V.. 153,51 **129,-\***

Gestell in Weißaluminium  
PMDI-W550V.. 159,46 **134,-\***

Gestell in Chrom  
PMDI-C550V.. 165,41 **139,-\***

Sitz & Rücken gepolstert  
Gestell in Schwarz  
PMDI-S570V.. 189,21 **159,-\***

Gestell in Weißaluminium  
PMDI-W570V.. 195,16 **164,-\***

Gestell in Chrom  
PMDI-C570V.. 201,11 **169,-\***

**7 Kunststofffarben**

Ablagekorb  
Praktischer Ablagekorb,  
wird am Gestell  
unter der Sitzfläche montiert.  
PMDI-KC 45,82 **38,50,-\***



Lieferung frei Haus ab einem  
Warenwert von 100,- €



Inkl. Montage

Mit Stern (\*) versehene Preise verstehen sich zzgl. der zur Zeit gültigen MwSt.!  
Lieferkonditionen siehe Umschlagseite!

**Wir bieten ein flexibles System aus schwer entflammaren Möbeln an. Es handelt sich um eine Kombination aus Akustikwänden, Sitzelementen und Verbindungselementen.**

**Wir bieten dazu eine reichhaltige Stoff-/ Lederauswahl und verschiedene Modelle. Sprechen Sie uns an, wir erstellen Ihnen Ihr individuelles Angebot inklusive einer anschaulichen 3D Zeichnung.**

In 11 verschiedenen Stofffarben verfügbar.  
Gestelle in schwarz, Weißalu oder Chrom.

**Alle Modelle & Preise auf  
Anfrage. Sprechen Sie uns an!**







Weitere Modelle  
& Preise erhalten  
Sie natürlich gerne  
auf Anfrage!



**Sessel**  
Mit Wandhalterung links,  
rechts o. beidseitig  
B/H/T: 70 x 73 x 70  
Ab 439 €



**Ecksessel**  
Mit Wandhalterung links,  
rechts o. beidseitig  
B/H/T: 70 x 73 x 70  
Ab 479 €



**Sessel mit Trennwand**  
Mit Wandhalterung links,  
rechts o. beidseitig  
BB/H/T: 70 x 148 x 75  
Ab 668 €



**1-er Sitzbank**  
Mit Wandhalterung links,  
rechts o. beidseitig  
B/H/T: 70 x 42 x 70  
Ab 325 €



**Quadratisch mit  
Milchglasplatte**  
Mit Wandhalterung links,  
rechts o. beidseitig  
B/H/T: 70 x 42 x 70  
Ab 385 €

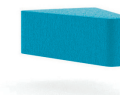

**Verbindungstisch**  
Mit Wandhalterung links,  
rechts o. beidseitig  
Versch. Größen  
Ab 179 €



**Verbindungstisch mit  
Milchglasplatte**  
Mit Wandhalterung links,  
rechts o. beidseitig  
Versch. Größen  
Ab 255 €



Lieferung frei Haus ab einem  
Warenwert von 100,- €



Inkl. Montage

Mit Stern (\*) versehene Preise verstehen sich zzgl. der zur Zeit gültigen MwSt.!  
Lieferkonditionen siehe Umschlagseite!





Mit Stern (\*) versehene Preise verstehen sich zzgl. der zur Zeit gültigen MwSt.!  
Lieferkonditionen siehe Umschlagseite!



Lieferung frei Haus ab einem  
Warenwert von 100,- €



Inkl. Montage





ST KARL SRP  
124,-\*  
inkl. MwSt. 147,56



ST KARL SP  
114,-\*  
inkl. MwSt. 135,66



ST KARL  
99,-\*  
inkl. MwSt. 117,81



Aufpreis Armlehne  
28,-\*  
inkl. MwSt. 33,32

### Sitzschale KARL

STAPELSTUHL mit oder ohne Sitzpolster

**Gestell:** Buche Schichtholz natur lackiert, Stollenfüße  
**Holzschale:** Buchesperrholz 9fach verleimt, ca. 10 mm stark, natur lackiert  
**Sitz/Rücken:** stoffgepolstert  
**Sitzmaße:** H 45 cm, B 43 cm, T 41 cm  
**Ges.-Maße:** H 88 cm, B 50 cm, T 58 cm

ST KARL ungepolstert	117,81	99,-*
ST KARL SP mit Sitzpolster	135,66	114,-*
ST KARL SRP mit Sitz- und Rückenpolster	147,56	124,-*

10-fach stapelbar!

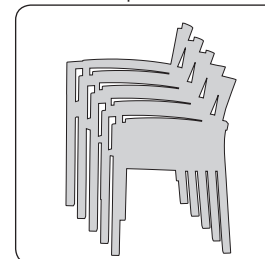

AST KARL SRP+G mit Armlehne und Griffloch mit Sitz- und Rückenpolster 180,80 152,-\*



Lieferung frei Haus ab einem Warenwert von 100,- €



Inkl. Montage

Mit Stern (\*) versehene Preise verstehen sich zzgl. der zur Zeit gültigen MwSt.!  
Lieferkonditionen siehe Umschlagseite!



### Sitzschale Karl

mögliche Varianten:

Schale ungepolstert

ST Karl 88,06 74,-\*

Sitz gepolstert

ST Karl SP 109,48 92,-\*

Sitz und Rücken gepolstert

ST Karl SRP 129,71 109,-\*



### Sitzschale Bernd, mit Griffloch (+G)

mögliche Varianten:

Schale ungepolstert

ST Bernd+G 88,06 74,-\*

Sitz gepolstert

ST Bernd SP+G 109,48 92,-\*

Sitz und Rücken gepolstert

ST Bernd SRP+G 129,71 109,-\*



### Sitzschale Dora

mögliche Varianten:

Schale ungepolstert

ST Dora 99,96 84,-\*

Sitz gepolstert

ST Dora SP 117,81 99,-\*



### Sitzschale Carlo, mit Griffloch (+G)

mögliche Varianten:

Schale ungepolstert

ST Carlo SP+G 88,06 74,-\*

Sitz gepolstert

ST Carlo SP+G 109,48 92,-\*

Sitz und Rücken gepolstert,  
ohne Griffloch

ST Carlo SRP 129,71 109,-\*



### Sitzschale Gerd

mögliche Varianten:

Schale ungepolstert

ST Gerd 99,96 84,-\*

Sitz gepolstert

ST Gerd SP 117,81 99,-\*



### Sitzschale Nino

mögliche Varianten:

Schale ungepolstert

ST Nino 99,06 84,-\*

Sitz gepolstert

ST Nino SP 17,81 99,-\*



ST PAUL SP  
92,-\*  
inkl. MwSt. 109,48



Universal-Gleiter  
Standard



Kunststoff-Gleiter  
gegen Aufpreis



Teflon-Gleiter  
gegen Aufpreis



Filz-Gleiter  
gegen Aufpreis

10-fach stapelbar!

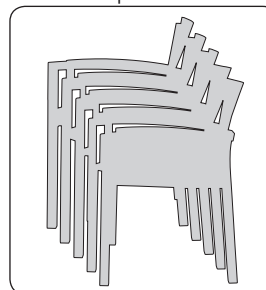

### Sitzschale Paul

mögliche Varianten:

Schale ungepolstert

ST Paul 88,06 74,-\*

Sitz und Rücken gepolstert

ST Paul SRP 129,71 109,-\*

### Sitzschale PAUL

Sitz gepolstert

ST Paul SP 109,48 92,-\*





STA INA SRP  
**159,-\***  
 inkl. MwSt. 189,21

**Stuhlmodell INA**

ohne Armlehne

ST INA SRP, Sitz- u. Rückenpolster 168,98 **142,-\***

mit Armlehne

STA INA SRP, Sitz- u. Rückenpolster 189,21 **159,-\***

ST INA SRP  
**142,-\***  
 inkl. MwSt. 168,98

**Technische Details Stuhlmodell INA**

Schichtholzgestell

Querschnitt/Form Vorderbein: 30x30 mm, „S-förmig“  
 gebogene Seitenteile die als Sitzträger, verbunden  
 durch Querzargen,

am Rückenteil mit eben diesem durch  
 Verschraubung verbunden, Querschnitt/Form

Hinterbein:

30x25 mm, leicht gebogen, dienen am oberen Ende  
 als Rückenlehnenstützen, leicht nach außen  
 ausgestellt, Rahmenquerschnitt: 20x50 mm,  
 Vollholzzargen Grundpolsterstärke: 30 mm

T 88 QA 1K

**139,-\***

inkl. MwSt. 165,41



**Holztisch** 80 x 80 cm, Quadratstollen, ausgeschweifte Zarge,  
 19 mm Melaminharzplatte

T 88 QA 1K 165,41 **139,-\***

**Trapez - Holztisch** 140 x 70 cm, Rundrohrgestell,  
 19 mm Melaminharzplatte

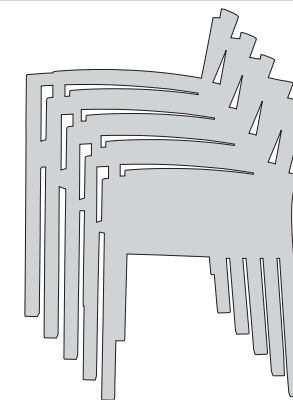
TT 147 RA 1K 242,76 **204,-\***

Lieferung frei Haus ab einem  
 Warenwert von 100,- €



Inkl. Montage

Mit Stern (\*) versehene Preise verstehen sich zzgl. der zur Zeit gültigen MwSt.!  
 Lieferkonditionen siehe Umschlagseite!



STA JAN SRP  
**144,-\***  
 inkl. MwSt. 171,36

Stuhlmodell JAN mit Armlehne



**Stuhlmodell JAN**

ungepolstert  
 ohne Armlehne

ST JAN ungepolstert 135,66 **114,-\***

mit Armlehne

STA JAN ungepolstert 163,03 **137,-\***

**Stuhlmodell JAN**

mit Sitzpolster  
 ohne Armlehne

ST JAN SP, Sitzpolster 151,31 **127,-\***

mit Armlehne

STA JAN SP, Sitzpolster 163,03 **141,-\***

**Stuhlmodell JAN**

mit Sitz- u. Rückenpolster  
 ohne Armlehne

ST JAN SRP, Sitz- u. Rückenpolster 157,08 **132,-\***

mit Armlehne

STA JAN SRP, Sitz- u. Rückenpolster 171,36 **144,-\***

STA DUIS SRP  
**149,-\***  
 inkl. MwSt. 177,31



**Stuhlmodell DUISBURG**

mit Sitz- und Rückenpolster  
 ohne Armlehne

ST DUIS SRP, Sitz- u. Rückenpolster 165,41 **139,-\***

mit Armlehne

STA DUIS SRP, Sitz- u. Rückenpolster 177,31 **149,-\***



ST DUIS SRP  
**139,-\***  
 inkl. MwSt. 165,41



Universal-Gleiter  
 Standard



Kunststoff-Gleiter  
 gegen Aufpreis



Teflon-Gleiter  
 gegen Aufpreis



Filz-Gleiter  
 gegen Aufpreis

Mit Stern (\*) versehene Preise verstehen sich zzgl. der zur Zeit gültigen MwSt.!  
 Lieferkonditionen siehe Umschlagseite!



Lieferung frei Haus ab einem  
 Warenwert von 100,- €



Inkl. Montage





STA TINA 1 SRP  
**196,-\***  
 inkl. MwSt. 233,24

**Stuhlmodell Tina 1**

mit Armlehne

Schale ungepolstert

STA TINA 1 ungepolstert 204,68 **172,-\***

Schale mit Sitzpolster

STA TINA 1 SP 215,39 **181,-\***

Schale mit Sitz- u. Rückenpolster

STA TINA 1 SRP 233,24 **196,-\***

STA TINA 2 SRP  
**196,-\***  
 inkl. MwSt. 233,24

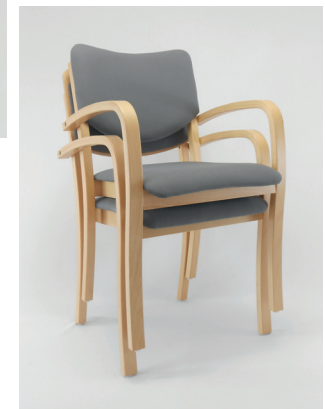
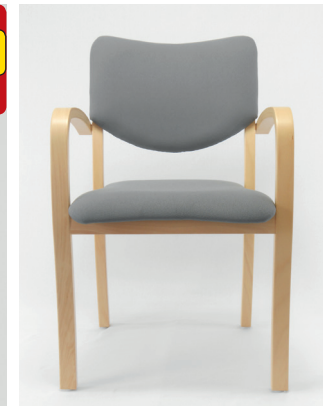
**Stuhlmodell Tina 2**

mit Armlehne

Schale ungepolstert

STA TINA 2 ungepolstert 204,68 **172,-\***

Schale mit Sitzpolster

STA TINA 2 SP 215,39 **181,-\***

Schale mit Sitz- u. Rückenpolster

STA TINA 2 SRP 233,24 **196,-\***

Lieferung frei Haus ab einem  
 Warenwert von 100,- €



Inkl. Montage

Mit Stern (\*) versehene Preise verstehen sich zzgl. der zur Zeit gültigen MwSt!  
 Lieferkonditionen siehe Umschlagseite!



STA TINA 3 SRP  
**196,-\***  
 inkl. MwSt. 233,24



**Stuhlmodell Tina 3**  
 mit Armlehne  
 Schale ungepolstert  
 STA TINA 3 ungepolstert 204,68 **172,-\***  
 Schale mit Sitzpolster  
 STA TINA 3 SP 215,39 **181,-\***  
 Schale mit Sitz- u. Rückenpolster  
 STA TINA 3 SRP 233,24 **196,-\***



STA TINA 4 SRP  
**196,-\***  
 inkl. MwSt. 233,24



**Stuhlmodell Tina 4**  
 mit Armlehne  
 Schale ungepolstert  
 STA TINA 4 ungepolstert 204,68 **172,-\***  
 Schale mit Sitzpolster  
 STA TINA 4 SP 215,39 **181,-\***  
 Schale mit Sitz- u. Rückenpolster  
 STA TINA 4 SRP 233,24 **196,-\***







STA LINZ SP  
**213,-\***  
 inkl. MwSt. 253,47

#### Stuhlmodell LINZ

Stuhl mit Armlehne

STA-LINZ ungepolstert	247,52	208,-*
STA-LINZ SP mit Sitzpolster	253,47	213,-*
STA-LINZ SRP Sitz- und Rückenpolster	272,51	229,-*



STA GRAZ SRP  
**229,-\***  
 inkl. MwSt. 272,51

#### Stuhlmodell GRAZ

Stuhl ohne Armlehne

B/H/T ca. 50x86x52cm

ST-GRAZ natur	199,92	168,-*
ST-GRAZ SP mit Sitzpolster	205,87	173,-*
ST-GRAZ SRP Sitz- und Rückenpolster	224,91	189,-*

#### Stuhlmodell GRAZ

Stuhl mit Armlehne

B/H/T ca. 50x86x52cm

STA-GRAZ natur	247,52	208,-*
STA-GRAZ SP mit Sitzpolster	253,47	213,-*
STA-GRAZ SRP Sitz- und Rückenpolster	272,51	229,-*



Stapelbar



Lieferung frei Haus ab einem  
Warenwert von 100,- €



Inkl. Montage

Mit Stern (\*) versehene Preise verstehen sich zzgl. der zur Zeit gültigen MwSt.!  
Lieferkonditionen siehe Umschlagseite!

STA WIEN SRP  
**179,-\***  
 inkl. MwSt. 213,01



### Stuhlmodell WIEN

mit Sitz- u. Rückenpolster  
 ohne Armlehne

ST WIEN SRP, Sitz- u. Rückenpolster 189,21 **159,-\***

mit Armlehne

STA WIEN SRP, Sitz- u. Rückenpolster 213,01 **179,-\***

ST WIEN SRP  
**169,-\***  
 inkl. MwSt. 201,11



### Stuhlmodell Wien

mit Sitzpolster  
 ohne Armlehne

ST WIEN SP, Sitzpolster 177,31 **149,-\***

mit Armlehne

STA WIEN SP, Sitzpolster 201,11 **169,-\***

### Stuhlmodell Wien

ungepolstert

ohne Armlehne

ST WIEN ungepolstert 151,13 **127,-\***

mit Armlehne

STA WIEN ungepolstert 174,93 **147,-\***

### Stuhltransportwagen

ca. 72 x 57 cm

schräge gestellter Holzplatte

KIL-718 303,45 **255,-\***



Mit Stern (\*) versehene Preise verstehen sich zzgl. der zur Zeit gültigen MwSt.!  
 Lieferkonditionen siehe Umschlagseite!



Lieferung frei Haus ab einem  
 Warenwert von 100,- €



Inkl. Montage





### Dekore

Buche  
Standard

Ahorn  
10% Aufpreis

Kirsche  
10% Aufpreis

Eiche-hell  
10% Aufpreis

Eiche-rustikal  
10% Aufpreis

Nussbaum-mittel  
10% Aufpreis

Nussbaum-dunkel  
10% Aufpreis

Mahagoni  
10% Aufpreis

Wenge  
10% Aufpreis

Schwarz  
10% Aufpreis



T 88 QA 1K

**139,-\***



inkl. MwSt. 165,41

### Quadratisch Serie T

ca. 80 x 80 cm

Quadratstollen, ausgeschweifte Zarge, 19 mm Melaminharzplatte

T 88 QA 1K 165,41 **139,-\***

Standardtischhöhe 72 cm	 80 x 80 cm	 120 x 80 cm
Tisch mit Rundprofil	T 88 RA 1K 177,31 <b>149,-*</b>	T 128 RA 1K 210,63 <b>177,-*</b>
Tisch mit Quadratprofil	T 88 QA 1K 165,41 <b>139,-*</b>	T 128 QA 1K 199,92 <b>168,-*</b>

Standard-Dekor Buche



Lieferung frei Haus ab einem  
Warenwert von 100,- €



Inkl. Montage

Mit Stern (\*) versehene Preise verstehen sich zzgl. der zur Zeit gültigen MwSt.!  
Lieferkonditionen siehe Umschlagseite!



T 147 QA 1K  
**184,-\***  
 inkl. MwSt. 218,96

### Rechtecktisch Serie T

ca. 140 x 70 cm

Quadratstollen, ausgeschweifte Zarge, 19 mm Melaminharzplatte

T 147 QA 1K 218,96 **184,-\***











TT 147 RA 1K  
**204,-\***  
 inkl. MwSt. 242,76

### Trapeztisch Serie T

ca. 140 x 70 cm

Rundstollen, ausgeschweifte Zarge, 19 mm Melaminharzplatte

TT 147 RA 1K 242,76 **204,-\***

								
140 x 70 cm	160 x 80 cm	120 x 60 cm	140 x 70 cm	160 x 80 cm	120 x 60 cm	140 x 70 cm	160 x 80 cm	ø 80 cm
T 147 RA 1K 230,86 <b>194,-*</b>	T 168 RA 1K 242,76 <b>204,-*</b>	TT 126 RA 1K 208,25 <b>175,-*</b>	TT 147 RA 1K 242,76 <b>204,-*</b>	TT 168 RA 1K 270,13 <b>227,-*</b>	HRT 126 RA 1K 208,25 <b>175,-*</b>	HRT 147 RA 1K 270,13 <b>227,-*</b>	HRT 168 RA 1K 290,36 <b>244,-*</b>	TR 80 RA 1K 249,90 <b>210,-*</b>
T 147 QA 1K 218,96 <b>184,-*</b>	T 168 QA 1K 230,86 <b>194,-*</b>	TT 126 QA 1K 197,54 <b>166,-*</b>	TT 147 QA 1K 230,86 <b>194,-*</b>	TT 168 QA 1K 258,23 <b>217,-*</b>	HRT 126 QA 1K 230,86 <b>194,-*</b>	HRT 147 QA 1K 258,23 <b>217,-*</b>	HRT 168 QA 1K 278,46 <b>234,-*</b>	TR 80 QA 1K 239,19 <b>201,-*</b>

Für Schichtstoffplatte HPL bitte das „K“ durch „S“ am Ende der Artikelnummer ersetzen. Aufpreis hierfür: Tabellenpreis x 1,15 (Multiplikationsfaktor)

Mit Stern (\*) versehene Preise verstehen sich zzgl. der zur Zeit gültigen MwSt. Lieferkonditionen siehe Umschlagseite!



Lieferung frei Haus ab einem Warenwert von 100,- €



Inkl. Montage





Tischplatten - Dekore



Buche Standard



Grau Standard



Ahorn 10 % Aufpreis



Eiche-rustikal 10 % Aufpreis



Nussbaum-mittel 10 % Aufpreis



Sand 10 % Aufpreis



Schwarz 10 % Aufpreis

Gestellfarben



Chrom (CH)



Weißaluminium (WA)



Schwarz (S)



Rundprofil



Rundrohrprofil,  
Standardtischhöhe 72 cm  
Gestell verchromt  
Melaminharzplatte 19 mm

Quadratprofil



**Bürostühle und mehr  
finden Sie in unserem  
Internet-Shop!  
Siehe Umschlagseite.**

Ausführung in Chrom, Weißaluminium oder Schwarz	80 x 80 cm	120 x 80 cm
Tisch mit Rundprofil	TZS 88 RA 1K 177,31 <b>149,-*</b>	TZS 128 RA 1K 210,63 <b>177,-*</b>
Tisch mit Quadratprofil	TZS 88 QA 1K 165,41 <b>139,-*</b>	TZS 128 QA 1K 199,92 <b>168,-*</b>



Lieferung frei Haus ab einem  
Warenwert von 100,- €



Inkl. Montage

Mit Stern (\*) versehene Preise verstehen sich zzgl. der zur Zeit gültigen MwSt.!  
Lieferkonditionen siehe Umschlagseite!



Rundrohrprofil  
Standardtischhöhe 72 cm  
Gestell verchromt  
Melaminharzplatte 19 mm



Quadratfuß-Gestell verchromt  
Standardtischhöhe 72 cm  
Melaminharzplatte 19 mm



**Unter unserer kostenfreien Telefonnummer stehen wir Ihnen gerne beratend zur Seite!  
Siehe Umschlagseite.**

140 x 70 cm	160 x 80 cm	120 x 60 cm	140 x 70 cm	160 x 80 cm	120 x 60 cm	140 x 70 cm	160 x 80 cm	ø 80 cm
TZS147 RA 1K 230,86 <b>194,-*</b>	TZS 168 RA 1K 242,76 <b>204,-*</b>	TT 126 RA 1K 208,25 <b>175,-*</b>	TTZS 147 RA 1K 242,76 <b>204,-*</b>	TTZS 168 RA 1K 270,13 <b>227,-*</b>	HRTZS 126 RA 1K 208,25 <b>175,-*</b>	HRTZS 147 RA 1K 270,13 <b>227,-*</b>	HRTZS 168 RA 1K 290,36 <b>244,-*</b>	TRZR 80 RA 1K 249,90 <b>210,-*</b>
TZS147 QA 1K 218,96 <b>184,-*</b>	TZS 168 QA 1K 230,86 <b>194,-*</b>	TT 126 QA 1K 197,54 <b>166,-*</b>	TTZS 147 QA 1K 230,86 <b>194,-*</b>	TTZS 168 QA 1K 258,23 <b>217,-*</b>	HRTZS 126 QA 1K 230,86 <b>194,-*</b>	HRTZS 147 QA 1K 258,23 <b>217,-*</b>	HRTZS 168 QA 1K 278,46 <b>234,-*</b>	TRZR 80 QA 1K 239,19 <b>201,-*</b>

Mit Stern (\*) versehene Preise verstehen sich zzgl. der zur Zeit gültigen MwSt.!  
Lieferkonditionen siehe Umschlagseite!



Lieferung frei Haus ab einem Warenwert von 100,- €



Inkl. Montage





## Modell GIRL



HPL Leichtbauplatte 7 cm  
Massivholzrahmen  
Aufpreis 117,81 **99,-\***

KLT 147 GIRL 1K25

**228,-\***

inkl. MwSt. 271,32

**Klappstisch 140 x 70 cm**

Rundrohrgestell, gebogen, Höhenversteller am Fuß

25 mm Melaminharzplatte

Gestell verchromt

KLT 147 GIRL 1K25

271,32 **228,-\***

Standardtischhöhe 72 cm	<input type="checkbox"/>	<input type="checkbox"/>
	120 x 60 cm	120 x 80 cm
Tisch GIRL Rundprofil	KLT 126 GIRL 1K25 262,99 <b>221,-*</b>	KLT 128 GIRL 1K25 268,94 <b>226,-*</b>
Tisch VF Gestell Vierfuß	KLT 126 VF 1K25 318,92 <b>268,-*</b>	KLT 128 VF 1K25 333,20 <b>280,-*</b>
Tisch MEN Rundprofil	KLT 126 MEN 1K25 236,81 <b>199,-*</b>	KLT 128 MEN 1K25 248,71 <b>209,-*</b>



Lieferung frei Haus ab einem  
Warenwert von 100,- €



Inkl. Montage

Mit Stern (\*) versehene Preise verstehen sich zzgl. der zur Zeit gültigen MwSt.!  
Lieferkonditionen siehe Umschlagseite!

## Modell VF



KLT 147 VF 1K25  
**279,-\***  
 inkl. MwSt. 332,01

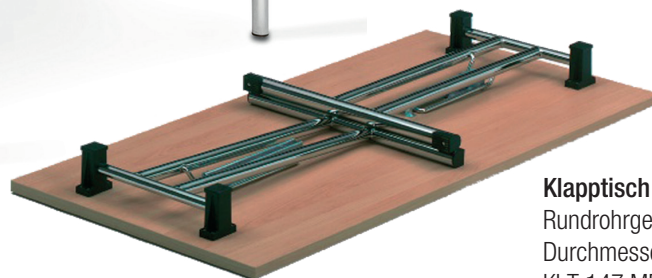

### Klappstuhl 140 x 70 cm

Rundrohrgestell, Vierfuß-Gestell  
 25 mm Melaminharzplatte, 2 mm Kante,  
 Höhenversteller am Fuß, Gestell verchromt  
 KLT 147 VF 1K25

332,01 **279,-\***

## Modell MEN



KLT 147 MEN 1K25  
**214,-\***  
 inkl. MwSt. 254,66

### Klappstuhl 140 x 70 cm

Rundrohrgestell, gerade Doppelt „T“ Chrom (MEN)  
 Durchmesser 35 mm, 25 mm Melaminharzplatte  
 KLT 147 MEN 1K25

254,66 **214,-\***

140 x 70 cm	160 x 80 cm	140 x 70 cm	160 x 80 cm	140 x 70 cm	160 x 80 cm
KLT 147 GIRL 1K25 271,32 <b>228,-*</b>	KLT 168 GIRL 1K25 308,21 <b>259,-*</b>	KLT 126 GIRL 1K25 283,22 <b>238,-*</b>	KLT 126 GIRL 1K25 320,11 <b>269,-*</b>	KLT 126 GIRL 1K25 283,22 <b>238,-*</b>	KLT 126 GIRL 1K25 320,11 <b>269,-*</b>
KLT 147 VF 1K25 332,01 <b>279,-*</b>	KLT 168 VF 1K25 371,28 <b>312,-*</b>	TTKLT 147 VF 1K25 343,91 <b>289,-*</b>	TTKLT 168 VF 1K25 383,18 <b>322,-*</b>	HRTKLT 147 VF 1K25 343,91 <b>289,-*</b>	HRTKLT 168 VF 1K25 383,18 <b>322,-*</b>
KLT 147 MEN 1K25 254,66 <b>214,-*</b>	KLT 168 MEN 1K25 290,36 <b>244,-*</b>	TTKLT 147 MEN 1K25 266,56 <b>224,-*</b>	TTKLT 168 MEN 1K25 302,26 <b>254,-*</b>	HRTKLT 147 MEN 1K25 266,56 <b>224,-*</b>	HRTKLT 168 MEN 1K25 302,26 <b>254,-*</b>

Mit Stern (\*) versehene Preise verstehen sich zzgl. der zur Zeit gültigen MwSt.!  
 Lieferkonditionen siehe Umschlagseite!



Lieferung frei Haus ab einem  
 Warenwert von 100,- €



Inkl. Montage





## Säulentisch - feststehend!

## Dekore



Buche (95)



Ahorn (96)



Lichtgrau (97)

Andere Dekore auf Anfrage

	120 x 70 cm	120 x 80 cm
Standardtischhöhe 73,5 cm		
Tisch nicht fahrbar Platte fest montiert	T 127 T K25 303,45 <del>255,-*</del>	T 128 T K25 314,16 <del>264,-*</del>
Tisch nicht fahrbar Platte abklappbar	KLT 127 T K25 424,83 <del>357,-*</del>	KLT 128 T K25 436,73 <del>367,-*</del>
Tisch fahrbar Platte abklappbar	KLT 127 TF K25 424,83 <del>357,-*</del>	KLT 128 TF K25 436,73 <del>367,-*</del>



Lieferung frei Haus ab einem  
Warenwert von 100,- €



Inkl. Montage

Mit Stern (\*) versehene Preise verstehen sich zzgl. der zur Zeit gültigen MwSt.!  
Lieferkonditionen siehe Umschlagseite!



Beispiel:  
Säulentisch  
abklappbar und fahrbar  
KLT 147 TF K25 441,49 **371,-\***



## Säulentisch - abklappbar und fahrbar!

## Staffeltische!

140 x 70 cm	160 x 70 cm	160 x 80 cm	180 x 70 cm
T 147 T K25 320,11 <b>269,-*</b>	T 167 T K25 353,43 <b>291,-*</b>	T 168 T K25 358,19 <b>301,-*</b>	T 187 T K25 360,57 <b>303,-*</b>
KLT 147 T K25 441,49 <b>371,-*</b>	KLT 167 T K25 466,48 <b>392,-*</b>	KLT 168 T K25 478,38 <b>402,-*</b>	KLT 187 T K25 484,33 <b>407,-*</b>
KLT 147 TF K25 441,49 <b>371,-*</b>	KLT 167 TF K25 466,48 <b>392,-*</b>	KLT 168 TF K25 478,38 <b>402,-*</b>	KLT 187 TF K25 484,33 <b>407,-*</b>

### Dekor



Mahagoni

### Dekore



Buche (95)



Ahorn (96)



Lichtgrau (97)

Andere Dekore auf Anfrage

Mit Stern (\*) versehene Preise verstehen sich zzgl. der zur Zeit gültigen MwSt.!  
Lieferkonditionen siehe Umschlagseite!



Lieferung frei Haus ab einem Warenwert von 100,- €



Inkl. Montage





Diese 80 x 80 cm großen Quadrattische sind immer dann zur Hand, wenn Sie sie brauchen. Ist das nicht der Fall, finden sie platzsparend gestapelt in einer Ecke Platz.

Größe der Tischplatte: 80 x 80 cm  
Gestell fest verschweißt,  
Beine aus 40 mm Rundrohr, pulverbeschichtet.



T ST88-M..  
**117,-\***  
inkl. MwSt. 139,23

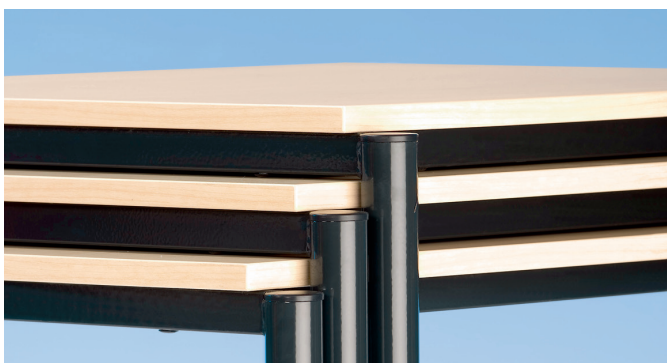

#### Praktisch

Die Tische sind stapelbar und somit ideal, um unterschiedlich genutzte Räume auszustatten. Sie sind und bleiben jederzeit flexibel.

Melaminbeschichtete Spanplatte mit ABS Kante

Bitte geben Sie bei Ihrer Bestellung die gewünschte Höhe mit an.

Nicht höhenverstellbar

T ST88-M.. 139,23 ~~117,-\*~~

Höhenverstellbar von 58 – 72 cm

T ST88-MH.. 198,73 ~~167,-\*~~

Vollkernplatte „PowerSurf“

Bitte geben Sie bei Ihrer Bestellung die gewünschte Höhe mit an.

Nicht höhenverstellbar

T ST88-V.. # 211,82 ~~178,-\*~~

Höhenverstellbar von 58 – 72 cm

T ST88-VH.. # 282,03 ~~237,-\*~~



Lieferung frei Haus ab einem Warenwert von 100,- €



Inkl. Montage

Mit Stern (\*) versehene Preise verstehen sich zzgl. der zur Zeit gültigen MwSt.!  
Lieferkonditionen siehe Umschlagseite!



## Tische fahrbar „Der Rollprofi“

	Maße	Artikelnummer	Preis
<b>Serie 70HF (höhenverstellbar + fahrbar)</b>			
Trapeztisch	140 x 70/70 cm	Art. T TT14HF	286,79 <b>241,-*</b>
Rechtecktisch	140 x 70 cm	Art. T Ti70HF	234,43 <b>197,-*</b>
Quadrattisch	70 x 70 cm	Art. T Ti7HF	191,59 <b>161,-*</b>
<b>Serie 80HF (höhenverstellbar + fahrbar)</b>			
Trapeztisch	160 x 80/80 cm	Art. T TT16HF	315,35 <b>265,-*</b>
Rechtecktisch	160 x 80 cm	Art. T Ti80HF	260,61 <b>219,-*</b>
Quadrattisch	80 x 80 cm	Art. T Ti8HF	211,82 <b>178,-*</b>
<b>Serie 70F (fahrbar)</b>			
Trapeztisch	140 x 70/70 cm	Art. T TT14F	241,57 <b>203,-*</b>
Rechtecktisch	140 x 70 cm	Art. T Ti70F	189,21 <b>159,-*</b>
Quadrattisch	70 x 70 cm	Art. T Ti7F	145,18 <b>122,-*</b>
<b>Serie 80F (fahrbar)</b>			
Trapeztisch	160 x 80/80 cm	Art. T TT16F	272,51 <b>229,-*</b>
Rechtecktisch	160 x 80 cm	Art. T Ti80F	211,82 <b>178,-*</b>
Quadrattisch	80 x 80 cm	Art. T Ti8F	166,60 <b>140,-*</b>

Die Modelle der Serie 70F + 80F sind in folgenden Höhen preisgleich lieferbar: 58 cm, 64 cm, 70 cm, 76 cm. Bitte vermerken sie die entsprechende Bestellhöhe hinter der Artikelnummer.



Die Rollen jeden Tisches sind mit Totalfeststellern ausgerüstet und gewährleisten damit einen sicheren Stand.



**T Ti70F**  
**159,-\***  
inkl. MwSt. 189,21

**T TT14F**  
**203,-\***  
inkl. MwSt. 241,57

**T Ti7F**  
**122,-\***  
inkl. MwSt. 145,18

Quadratisch

Der Rollprofi wurde speziell entwickelt, um jeder Raum-, Arbeits-, Lern- und Spielsituation gerecht zu werden. Die beiden Rollen auf jeweils einer Seite dieser Tischmodelle gewährleisten das schnelle und kinderleichte Umstellen zu immer neuen Sitzvarianten. Die kräftigen 60 mm Rundrohrfüße und der umlaufende Stahlrahmen gewährleisten höchste Stabilität. Zusätzlich bieten die Modelle der Serie H die stufenlose Höhenverstellung von 58 – 76 cm (Bestellgröße 3-6).



Schichtstoff  
19 mm Schichtstoffplatte mit  
Buche Massivholzumleimer  
in der Dekor Buche.



**Mit Schichtstoffplatte  
mit Buche Massivholzumleimer in Dekor Buche**

**12 Sitze**

Maße: B/H/T 181 (pro Tischseite) x 69 x 41 cm, von 7-10 Jahre  
TC-12-69-S 1642,20 **1380,-\***

**12 Sitze**

Maße: B/H/T 186 (pro Tischseite) x 74 x 46 cm, ab 11 Jahre  
TC-12-74-S 1642,20 **1380,-\***

**16 Sitze**

Maße: B/H/T 187,3 (pro Tischseite) x 61,3 x 32,9 cm, von 5-7 Jahre  
TC-16-S 1761,20 **1480,-\***

**Mit Vollkernplatte „Power-Surf“  
Plattenstärke: 12 mm, Dekor siehe Seite 37 unten!**

**12 Sitze**

Maße: B/H/T 181 (pro Tischseite) x 69 x 41 cm, von 7-10 Jahre  
TC-12-69-V 1582,70 **1330,-\***

**12 Sitze**

Maße: B/H/T 186 (pro Tischseite) x 74 x 46 cm, ab 11 Jahre  
TC-12-74-V 1582,70 **1330,-\***

**16 Sitze**

Maße: B/H/T 187,3 (pro Tischseite) x 61,3 x 32,9 cm, von 5-7 Jahre  
TC-16-V 15701,40 **1430,-\***



**Vollkernplatte „PowerSurf“**

- Hohe Abrieb- & Kratzfestigkeit, Stärke 12 mm
- Optimale Reinigung durch geschlossene Oberfläche, feuchtigkeitsbeständig
- Hohe Stoßfestigkeit von Oberfläche und Kanten
- Schwer entflammbar (B1)
- Die Dekore sind UV-beständig



Lieferung frei Haus ab einem  
Warenwert von 100,- €



Inkl. Montage

Mit Stern (\*) versehene Preise verstehen sich zzgl. der zur Zeit gültigen MwSt.!  
Lieferkonditionen siehe Umschlagseite!



Melaminplatte, 19 mm stark

### Mit melaminbeschichteter Tischplatte

Plattenstärke: 19 mm in verschiedenen Dekoren. Dekore siehe Seite 37 unten!

Die Plattenecken sind abgerundet und somit für Schüler ungefährlich. Bitte geben Sie Ihr Wunschdekor an.

#### 12 Sitze

Maße: B/H/T 181 (pro Tischseite) x 69 x 41 cm, von 7-10 Jahre

TC-12-69-M 1535,10 **1290,-\***

#### 12 Sitze

Maße: B/H/T 186 (pro Tischseite) x 74 x 46 cm, ab 11 Jahre

TC-12-74-M 1535,10 **1380,-\***

#### 16 Sitze

Maße: B/H/T 187,3 (pro Tischseite) x 61,3 x 32,9 cm, von 5-7 Jahre

TC-16-M 1654,10 **1390,-\***

Den Spaceflex 2.0® Klappstisch erhalten Sie in 3 Tischplattenvarianten und verschiedenen Dekoren.

Das Gestell erhalten Sie in RAL 7035 Lichtgrau.

Die Sitze sind in 4 Farben lieferbar.



Die Sitzfarben, können gemischt werden.







T PXF-M  
117,-\*  
inkl. MwSt. 139,23

Dreieckstisch 2 Beine mit Gleiter, 1 Bein mit Doppellenkrolle

113 x 80 x 80 cm

T PMF-M # 117,81 ~~99,-\*~~

120 x 85 x 85 cm

T PLF-M # 133,28 ~~112,-\*~~

127 x 90 x 90 cm

T PXF-M # 139,23 ~~117,-\*~~

### Stellbeispiele

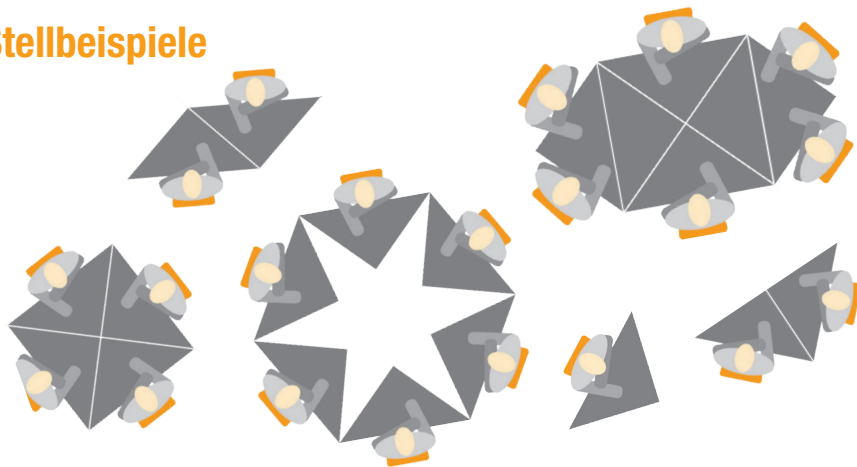

Flache ErgoTray Boxen Innenmaß, B/H/T: 28,6 x 7,3 x 34,8 cm

			
GE Gelb	RO Rot	BL Blau	GR Grün
			
TR Transparent	WR Weinrot	LI Lila	OR Orange
		Bitte geben Sie bei Ihrer Bestellung die Farbe an.	
LG Limonengrün	HB Hellblau		



Lieferung frei Haus ab einem Warenwert von 100,- €



Inkl. Montage

Mit Stern (\*) versehene Preise verstehen sich zzgl. der zur Zeit gültigen MwSt.!  
Lieferkonditionen siehe Umschlagseite!



T PXSF-M  
**137,-\***  
 inkl. MwSt. 163,03



T PXSSF-M  
**149,-\***  
 inkl. MwSt. 177,31

Dreieckstisch mit Schiene für Ergo Tray Box,  
 2 Beine mit Gleiter, 1 Bein mit Doppellenkrolle

113 x 80 x 80 cm

T PMSF-M # 141,61 **119,-\***

120 x 85 x 85 cm

T PLSF-M # 157,08 **132,-\***

127 x 90 x 90 cm

T PXSF-M # 163,03 **137,-\***

Dreieckstisch mit Schiene & Ergo Tray Box,  
 2 Beine mit Gleiter, 1 Bein mit Doppellenkrolle

113 x 80 x 80 cm

T PMSSF-M # 158,27 **133,-\***

120 x 85 x 85 cm

T PLSSF-M # 172,55 **145,-\***

127 x 90 x 90 cm

T PXSSF-M # 177,31 **149,-\***

19 mm Melaminplatte E1-Spanplatte, Tischhöhe 70 cm.  
 Bitte Dekor & Farbcode der Ergo Tray Box (bei Tischen mit Schublade) angeben.

## Tischplatten Dekore für Melamin- und Vollkernplatte!

Gelb

Rot

Atollblau

Grün

Grau

Purpurnella

Orange

Limonengrün

Hellblau

### Dreieckstisch Pythagoras

- mobil, stapelbar, flexibel
- stabiles, verwindungssteifes Dreibeingestell aus Rundstahlrohr (40/2 mm), umlaufende, fest verschweißte Zarge, Epoxydharz-Pulverbeschichtung
- Stapelschutz, 2 Beine mit Gleitern, 1 Bein mit Doppel-Lenkrolle
- Tischplatte aus melaminbeschichteter Spanplatte

Die Standardtischhöhe beträgt 70 cm, Sie können die Tische aber auch in jeder DIN Höhe bestellen.

Alle Tischvarianten sind auf Wunsch auch höhenverstellbar von 58 – 70 cm lieferbar.



Mit Stern (\*) versehene Preise verstehen sich zzgl. der zur Zeit gültigen MwSt.!  
 Lieferkonditionen siehe Umschlagseite!



Lieferung frei Haus ab einem Warenwert von 100,- €



Inkl. Montage



## SoooRound – Wellentische



## Modulare SoooRound „Gruppeninsel“

Dieses Set besteht aus insgesamt 5 Tischen. 3 x Wi168 und 2 x Wi168HR.  
Farbkombination wie abgebildet, 3 Tische in Dekor Alpensee Blau,  
2 Tische in Dekor Ahorn.

T Wi-GI

1495,83 ~~1257,-\*~~

## SoooRound

– einfach eine runde Sache!

Die Herausforderung: modene  
Unterrichtskonzepte mit hohem  
Gruppenarbeitsanteil verlangen eine  
hohe Flexibilität von Klassenraum- und  
Gruppenraumtischsystemen.

Die Lösung: unser modulares und  
vollkommen flexibles SoooRound  
Tischkonzept. Konfigurieren Sie sich ganz  
nach Ihren Bedürfnissen Ihr individuelles  
Tischsystem – variabel, farbenfroh,  
robust und flexibel.



T Wi-TR3

1008,-\*

inkl. MwSt. 1199,52

## Modulare SoooRound „Tafelrunde III“

Dieses Set besteht aus insgesamt  
4 Tischen. 2 x Wi168 und 2 x Wi168HR.  
Farbkombination wie abgebildet,  
2 Tische in Dekor Puntinella schwarz,  
1 Tisch in Dekor Grau und  
1 Tisch in Dekor Alpensee Blau.

T Wi-TR3

1199,52 ~~1008,-\*~~

Stellvariante



Lieferung frei Haus ab einem  
Warenwert von 100,- €



Inkl. Montage

Mit Stern (\*) versehene Preise verstehen sich zzgl. der zur Zeit gültigen MwSt.!  
Lieferkonditionen siehe Umschlagseite!

## Mehr Schwung in der Schule

SoooRound Basic I mit melaminbeschichteter Tischplatte, ca. 160 x 80 cm		
nicht höhenverstellbar Höhe: 72 cm	T Wi168 296,31 <del>249,-*</del>	T Wi168F 320,11 <del>269,-*</del>
höhenverstellbar Höhe: von 58 bis 72 cm	T Wi168H 352,24 <del>296,-*</del>	T Wi168HF 376,04 <del>316,-*</del>



- SoooRound Basic I und Basic II
- Tischplatte: melaminbeschichtete Spanplatte
  - fest verschweißtes Stahlgestell in Lichtgrau, RAL 7035
  - Tischbeine: ø 60 mm



SoooRound Basic II mit melaminbeschichteter Tischplatte, ca. 160 x 80 cm		
nicht höhenverstellbar Höhe: 72 cm	T Wi168HR 303,45 <del>255,-*</del>	T Wi168HRF 327,25 <del>275,-*</del>
höhenverstellbar Höhe: von 58 bis 72 cm	T Wi168HRH 370,09 <del>311,-*</del>	T Wi168HRHF 393,89 <del>331,-*</del>

Mit Stern (\*) versehene Preise verstehen sich zzgl. der zur Zeit gültigen MwSt.!  
Lieferkonditionen siehe Umschlagseite!



Lieferung frei Haus ab einem  
Warenwert von 100,- €



Inkl. Montage





Drahtkorbablage  
passend für Ergo Tray Box C1 (Seite 75)  
T51 / T61 9,52 8,-\*



Blechablage  
passend für Ergo Tray Box C1 (Seite 75)  
T53 / T63 22,61 19,-\*



ErgoTray Box, Führungsschienen  
inkl. Ergo Tray Box C1.  
T54 / T64 13,09 11,-\*



Drahtkorb inkl. Kunststoffablage  
Stiftablage ausgefräst  
T56 / T66 22,61 19,-\*



Das Tischmodell T kann z.B. mit Drahtkorb  
oder mit praktischer Ergo  
Tray Box ausgestattet werden.  
Immer mit dabei: der Taschenhaken.

Optionale Tischplatte  
Die Tische der Modellreihe T erhalten Sie auch  
mit einer „PowerSurf“ Oberfläche.



Passende C1  
ErgoTray Boxen.  
Seite 75!

## Tischmodell T feststehend!



Art-Nr TT 50S-ZPU  
**89,-\***  
inkl. MwSt. 105,91

Abbildung zeigt: TT 50S-ZPU

### Einertisch: Modell T, ABS-Kante

Maße, B/T: 70 x 55 cm  
T T 50S-EK.. 88,06 74,-\*

Maße, B/T: 75 x 65 cm  
T T 60S-EK.. 99,96 84,-\*

### Einertisch: Modell T, PUR-Kante

Maße, B/T: 70 x 55 cm  
T T 50S-EPU.. 94,01 79,-\*

Maße, B/T: 75 x 65 cm  
T T 60S-EPU.. 105,91 89,-\*

### Zweiertisch: Modell T, ABS-Kante

Maße, B/T: 130 x 55 cm  
T T 50S-ZK.. 89,77 83,-\*

Maße, B/T: 130 x 65 cm  
T T 60S-ZK.. 114,24 96,-\*

### Zweiertisch: Modell T, PUR-Kante

Maße, B/T: 130 x 55 cm  
T T 50S-ZPU.. 105,91 89,-\*

Maße, B/T: 130 x 65 cm  
T T 60S-ZPU.. 121,38 102,-\*



Lieferung frei Haus ab einem  
Warenwert von 100,- €



Inkl. Montage

Mit Stern (\*) versehene Preise verstehen sich zzgl. der zur Zeit gültigen MwSt.!  
Lieferkonditionen siehe Umschlagseite!



## Modell TH, höhenverstellbar!

Die Tische der Modellreihe TH entsprechen in der Ausführung der Modellreihe T. Sie sind aber von 58 – 76 cm (Größe 1 – 4) oder von 64 – 82 cm (Größe 2 – 5) Tischhöhe höhenverstellbar.

Größentabelle, siehe Seite 45.

Das Tischmodell TH kann z.B. mit Drahtkorb oder mit praktischer Ergo Tray Box ausgestattet werden. Immer mit dabei: der Taschenhaken.

Optionale Tischplatte  
Die Tische der Modellreihe T erhalten Sie auch mit einer „PowerSurf“ Oberfläche. Weitere Infos und eine Dekorübersicht finden Sie auf Seite 128.



Bitte geben Sie bei Ihrer Bestellung die gewünschte Farbe an.



Art-Nr T TH 50S-ZK  
**134,-\***  
inkl. MwSt. 159,46

Zweiertisch der TH-Serie mit melaminbeschichteter Spanplatte in Dekor Ahorn

### Einertisch: Modell TH, ABS-Kante

Maße, B/T: 70 x 55 cm

T TH 50S-EK.. 151,13 **127,-\***

Maße, B/T: 75 x 65 cm

T TH 60S-EK.. 163,03 **137,-\***

### Einertisch: Modell TH, PUR-Kante

Maße, B/T: 70 x 55 cm

T TH 50S-EPU.. 157,08 **132,-\***

Maße, B/T: 75 x 65 cm

T TH 60S-EPU.. 168,98 **142,-\***

### Zweiertisch: Modell TH, ABS-Kante

Maße, B/T: 130 x 55 cm

T TH 50S-ZK.. 159,46 **134,-\***

Maße, B/T: 130 x 65 cm

T TH 60S-ZK.. 174,93 **147,-\***

### Zweiertisch: Modell TH, PUR-Kante

Maße, B/T: 130 x 55 cm

T TH 50S-ZPU.. 166,60 **140,-\***

Maße, B/T: 130 x 65 cm

T TH 60S-ZPU.. 182,07 **153,-\***



**Drahtkorablage**

passend für Ergo Tray Box C1 (Seite 75)

T51 / T61 9,52 ~~8,-\*~~**Blechablage**

passend für Ergo Tray Box C1 (Seite 75)

T53 / T63 22,61 ~~19,-\*~~**ErgoTray Box, Führungsschienen**

inkl. Ergo Tray Box C1.

T54 / T64 13,09 ~~11,-\*~~**Drahtkorb inkl. Kunststoffablage**

Stiftablage ausgefräst

T56 / T66 22,61 ~~19,-\*~~

Abbildung zeigt: Zweiertisch der MT-Serie mit Vollkernplatte in Dekor Ahorn

**Für jeden Wunsch die passende Oberfläche:**

Bei den Tischplatten können Sie sich für verschiedene Materialien in unterschiedlichen Dekoren entscheiden. Für die MT-Modelle typischen Gestelle stehen verschiedene RAL-Farben zur Auswahl.

Ein besonderes Qualitätsmerkmal: Die Tischbeine aus Flachoval-Stahlrohr sind „über die hohe Kante gebogen“ und deshalb formstabil.

Alle Tische sind mit Mappenhaken ausgestattet.

**Optional mit Vollkernplatte „PowerSurf“**

- Stärke 12 mm
- Optimale Reinigung und feuchtigkeitsbeständig
- Hohe Abrieb- Kratz- & Stoßfestigkeit
- Schwer entflammbar (B1)
- Dekore UV-beständig

**Tischmodell MT, feststehend**

Abbildung zeigt: Zweiertisch der MT-Serie mit Vollkernplatte in blau

**Farben und Dekore auf Seite 128.****Einertisch: Modell MT, ABS-Kante**

Maße, B/T: 70 x 55 cm

T MT 50S-EK.. 113,05 ~~95,-\*~~

Maße, B/T: 75 x 65 cm

T MT 60S-EK.. 124,95 ~~105,-\*~~**Zweiertisch: Modell MT, ABS-Kante**

Maße, B/T: 130 x 55 cm

T MT 50S-ZK.. 127,33 ~~107,-\*~~

Maße, B/T: 130 x 65 cm

T MT 60S-ZK.. 143,99 ~~121,-\*~~

**Kein Rutschen, kein Quietschen!**  
Mit überlappenden Fußkappen aus ABS-Kunststoff, mit und ohne Filzgleiter.



Lieferung frei Haus ab einem Warenwert von 100,- €



Inkl. Montage

Mit Stern (\*) versehene Preise verstehen sich zzgl. der zur Zeit gültigen MwSt.!  
Lieferkonditionen siehe Umschlagseite!

## Modell MTH

Die Tische der Modellreihe MTH entsprechen in der Ausführung der Modellreihe MT. Sie sind jedoch von 58 – 76 cm (Größe 1 – 4) und von 64 – 82 cm (Größe 2 – 5) Tischhöhe höhenverstellbar.



**Bitte geben Sie bei Ihrer Bestellung die gewünschte Farbe mit an.**

Das Tischmodell TH kann z.B. mit Drahtkorb oder mit praktischer Ergo Tray Box ausgestattet werden. Immer mit dabei: der Taschenhaken.

**Optionale Tischplatte**  
Die Tische der Modellreihe T erhalten Sie auch mit einer „PowerSurf“ Oberfläche. Weitere Infos und eine Dekorübersicht finden Sie auf Seite 128.

## Modell MTH höhenverstellbar



T MTH 50S-ZK  
**127,-\***  
inkl. MwSt. 151,13

Zweiertisch der MTH-Serie mit melaminbeschichteter Spanplatte in Limomengrün

### Einertisch: Modell MTH, ABS-Kante

Maße, B/T: 70 x 55 cm  
T MTH 50S-EK.. 142,80 **120,-\***

Maße, B/T: 75 x 65 cm  
T MTH 60S-EK.. 154,70 **130,-\***

### Einertisch: Modell MTH, PUR-Kante

Maße, B/T: 70 x 55 cm  
T MTH 50S-EPU.. 148,75 **125,-\***

Maße, B/T: 75 x 65 cm  
T MTH 60S-EPU.. 160,65 **135,-\***

### Zweiertisch: Modell MTH, ABS-Kante

Maße, B/T: 130 x 55 cm  
T MTH 50S-ZK.. 151,13 **127,-\***

Maße, B/T: 130 x 65 cm  
T MTH 60S-ZK.. 166,60 **140,-\***

### Zweiertisch: Modell MTH, PUR-Kante

Maße, B/T: 130 x 55 cm  
T MTH 50S-ZPU.. 158,27 **133,-\***

Maße, B/T: 130 x 65 cm  
T MTH 60S-ZPU.. 173,74 **146,-\***



## Schülerstühle und Tische



SST 40 SG

38,-\*

inkl. MwSt. 45,22

## Modellreihe MT

### mit PUR-Sicherheitskante

Einertisch 70 x 55 cm	
T MT 7055 PUR	78,54 66,-*
Zweiertisch 130 x 55 cm	
T MT 13055 PUR	94,01 79,-*
Einertisch 70 x 55 cm, mit Drahtkorablage	
T MT 7055A PUR	88,06 74,-*
Zweiertisch 130 x 55 cm, mit Drahtkorablage	
T MT 13055A PUR	113,05 95,-*
Einertisch 75 x 65 cm	
T MT 7565 PUR	90,44 76,-*
Zweiertisch 130 x 65 cm	
T MT 13065 PUR	105,91 89,-*
Einertisch 75 x 65 cm, mit Drahtkorablage	
T MT 7565A PUR	97,58 82,-*
Zweiertisch 130 x 65 cm, mit Drahtkorablage	
T MT 13065A PUR	124,95 105,-*
Stahlstuhl mit offenem Sitzträger, U-Form-Gestell	
SST 40 S	45,22 38,-*
Stahlstuhl mit geschlossenem Sitzträger	
SST 40 SG	45,22 38,-*
Satz Filzgleiter bei Neubestellung	
S FG	3,45 2,90*

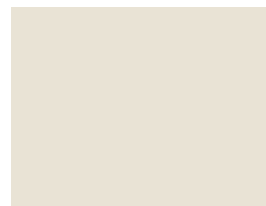
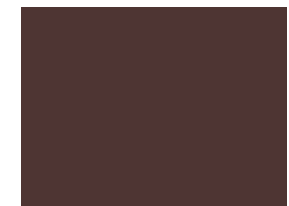

## RAL-Farben

RAL 5014  
TaubenblauRAL 3003  
RubinrotRAL 7035  
LichtgrauRAL 6026  
OpalgrünRAL 8019  
Graubraun

Alle Schülertische  
und Schülerstühle  
ohne Aufpreis  
lieferbar in den  
Gestellfarben



Lieferung frei Haus ab einem  
Warenwert von 100,- €



Inkl. Montage

Mit Stern (\*) versehene Preise verstehen sich zzgl. der zur Zeit gültigen MwSt.!  
Lieferkonditionen siehe Umschlagseite!

## Schülerstühle und Tische

### Modellreihe MT mit ABS-Kante





Einertisch 70 x 55 cm	
T MT 7055 ABS	74,97 <b>63,-*</b>
Zweiertisch 130 x 55 cm	
T MT 13055 ABS	86,87 <b>73,-*</b>
Einertisch 70 x 55 cm, mit Drahtkorablage	
T MT 7055A ABS	84,49 <b>71,-*</b>
Zweiertisch 130 x 55 cm, mit Drahtkorablage	
T MT 13055A ABS	105,91 <b>89,-*</b>
Einertisch 75 x 65 cm	
T MT 7565 ABS	88,06 <b>74,-*</b>
Zweiertisch 130 x 65 cm	
T MT 13065 ABS	101,15 <b>85,-*</b>
Einertisch 75 x 65 cm, mit Drahtkorablage	
T MT 7565A ABS	97,58 <b>82,-*</b>
Zweiertisch 130 x 65 cm, mit Drahtkorablage	
T MT 13065A ABS	117,81 <b>99,-*</b>
Stahlstuhl mit geschlossenem Sitzträger	
SST 30 SG	45,22 <b>38,-*</b>
Luftpolsterstuhl mit geschlossenem Sitzträger	
SST LPM SG	45,22 <b>38,-*</b>



Dieses Bild zeigt den Tisch der MT Modellreihe mit der Vollkernplatte PowerSurf. Diese ist gegen Aufpreis optional lieferbar.



### Größenangaben für Schülertische und Schülerstühle

Größe und Kennfarbe	Mittlere Körpergröße in cm	Sitzhöhe beim Stuhl in cm	Tischhöhe in cm	Nummerierung nach DIN ISO 5970
2 Violett 	120	30	52	2
3 Gelb 	135	34	58	3
4 Rot 	150	38	64	4
5 Grün 	165	42	70	5
6 Blau 	180	46	76	6
7 Weiß	über 180	50	82	7

Mit Stern (\*) versehene Preise verstehen sich zzgl. der zur Zeit gültigen MwSt. Lieferkonditionen siehe Umschlagseite!



Lieferung frei Haus ab einem Warenwert von 100,- €



Inkl. Montage



## Luftpolsterstühle



## Luftpolsterstuhl U-Form

Größe 5, Sitzhöhe 42 cm

SST LPU SG 5 41,65 ~~35,-\*~~

Größe 6, Sitzhöhe 46 cm

SST LPU SG 6 41,65 ~~35,-\*~~

Größe 7, Sitzhöhe 50 cm

SST LPU SG 7 41,65 ~~35,-\*~~

Satz Filzgleiter bei Neubestellung,

S FG 3,45 ~~2,90\*~~

## Luftpolsterstuhl L-Form

Größe 5, Sitzhöhe 42 cm

SST LPM SG 5 41,65 ~~35,-\*~~

Größe 6, Sitzhöhe 46 cm

SST LPM SG 6 41,65 ~~35,-\*~~

Größe 7, Sitzhöhe 50 cm

SST LPM SG 7 41,65 ~~35,-\*~~

Satz Filzgleiter bei Neubestellung,

S FG 3,45 ~~2,90\*~~

Alle Stühle  
ohne Aufpreis  
lieferbar in  
folgenden  
Gestellfarben

RAL 8019  
Graubraun

RAL 6026  
Opalgrün

RAL 7035  
Lichtgrau

RAL 3003  
Rubinrot

RAL 5014  
Taubenblau



## Luftpolsterstuhl CAS-Form

Größe 5, Sitzhöhe 42 cm

SST CASLP SG 5 41,65 ~~35,-\*~~

Größe 6, Sitzhöhe 46 cm

SST CASLP SG 6 41,65 ~~35,-\*~~

Größe 7, Sitzhöhe 50 cm

SST CASLP SG 7 41,65 ~~35,-\*~~

Satz Filzgleiter bei Neubestellung,

S FG 3,45 ~~2,90\*~~

Lieferung frei Haus ab einem  
Warenwert von 100,- €



Inkl. Montage

Mit Stern (\*) versehene Preise verstehen sich zzgl. der zur Zeit gültigen MwSt.!  
Lieferkonditionen siehe Umschlagseite!

## Schülerstühle

**Stapelbar!**

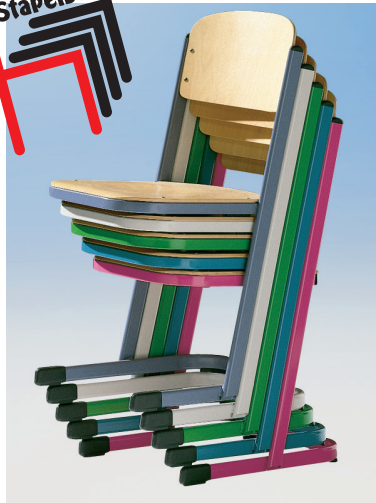

SST 50 SG  
**38,-\***  
 inkl. MwSt. 45,22

SST 50 S  
**38,-\***  
 inkl. MwSt. 45,22



SST 40S  
**38,-\***  
 inkl. MwSt. 45,22

SST 40SG  
**38,-\***  
 inkl. MwSt. 45,22



Die Größentabelle finden Sie auf Seite 43

SST 30 S  
**38,-\***  
 inkl. MwSt. 45,22



SST 30 SG  
**38,-\***  
 inkl. MwSt. 45,22

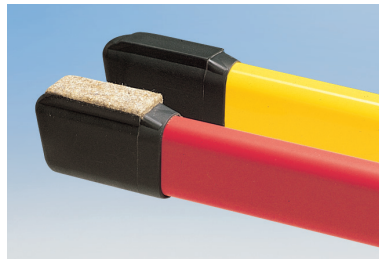

Kein Rutschen, kein Quietschen!  
 Mit überlappenden Fußkappen aus  
 ABS-Kunststoff, mit und ohne Filzgleiter.





UltraFlex-Up!



UltraFlex-Swing!



UltraFlex-4!

STK-UF4.. 64,26 ~~54,-\*~~

UltraFlex-Twist!

UltraFlex-Up!

STK-UFU.. 64,26 ~~54,-\*~~

UltraFlex-Swing!

STK-UFF.. 58,31 ~~49,-\*~~

Bitte bei Bestellung Sitzhöhen und

Bitte angeben					
Bestellgröße	1	2	3	4	5
Mittlere Körpergröße in cm	135	150	165	180	195
Sitzhöhe des Stuhles in cm	34	38	42	46	50
Tischhöhe in cm	58	64	70	76	82
DIN ISO 5970 Nummerierung	3	4	5	6	7

Ultraflex Up! – das U-Gestell  
 U-Gestell für ein einfaches Aufstuhlen  
 STK-UFU.. 64,25 ~~54,-\*~~

Ultraflex Swing! – der Freischwinger  
 STK-UFF.. 58,31 ~~49,-\*~~

Ultraflex 4! – Stuhl mit 4-Bein Gestell  
 Nur in Bestellgröße 4 lieferbar  
 Ohne Armlehne  
 STK-UF4.. 64,26 ~~54,-\*~~

Mit Armlehne  
 STK-UF4A.. 94,01 ~~79,-\*~~



Lieferung frei Haus ab einem Warenwert von 100,- €



Inkl. Montage

Mit Stern (\*) versehene Preise verstehen sich zzgl. der zur Zeit gültigen MwSt.!  
 Lieferkonditionen siehe Umschlagseite!

	Ultraflex-Stuhl	Tischkante	Ergotray-Box	Chillout-Bag
<b>GE</b> Gelb				
<b>RO</b> Rot				
<b>BL</b> Blau				
<b>GR</b> Grün				
<b>HG</b> Hellgrau				

Bei Bestellung Sitzhöhe und Schalenfarbe angeben.

	Ultraflex-Stuhl	Tischkante	Ergotray-Box	Chillout-Bag
<b>DC</b> Dunkelgrau				
<b>WR</b> Weinrot				
<b>L</b> Lila				
<b>OR</b> Orange				
<b>LC</b> Limone				
<b>HB</b> Hellblau				

Stuhl-Modell  
Ultraflex Swing!



UltraFleX-Swing!  
STK-UFF... 58,31 ~~49,-\*~~



Stuhl-Modell  
Ultraflex Swing!



Stuhl-Modell  
Ultraflex Up!

UltraFleX-Up!  
STK-UFU... 64,26 ~~54,-\*~~



Stuhl-Modell  
Ultraflex Up!





#### Ultraflex Twist! – Drehstuhl mit Gaslift

Verchromtes Gestell

Stuhl mit Gleitern

Verstellbar von 40 – 53 cm

STK-UFGC.. 105,91 ~~89,-\*~~

Stuhl mit Rollen

Verstellbar von 42 – 55 cm

STK-UFRC.. 105,91 ~~89,-\*~~

- Extra stabile, bruchfeste Sitzschale mit 10 Jahren Garantie auf Bruch der Schale\*
- Ergonomisch geformte Sitzschale mit praktischem Griffloch
- Sehr hygienisch – perfekt zu reinigende Oberfläche

#### Schalenfarben

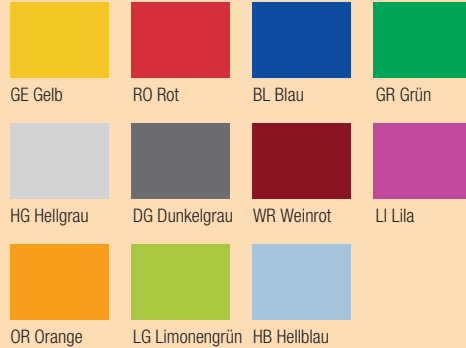

Bitte geben Sie bei Ihrer Bestellung die Farbe mit an.

**Die UltraFlex Stuhlserie begeistert nicht nur durch Form, Funktionalität und Design, sie ist auch extrem stabil und haltbar.**

Die ergonomisch geformte Sitzschale ist so flexibel, dass ein optimaler Sitzkomfort gewährleistet ist, durch die rückseitigen Verstrebungen aber so stabil und bruchfest, dass sogar ein 2,3 t schwerer Geländewagen sie durch Überfahren nicht zerstören kann.



#### Ultraflex Twist! Counter –

der hohe Drehstuhl

Verchromtes Gestell mit höhenverstellbarem Fußring, Stuhl mit Gleitern, verstellbar von 56 – 82 cm.

STK-UFGCG.. 213,01 ~~179,-\*~~



Verstellbarer Ring



Gleiter



Rollen



Lieferung frei Haus ab einem Warenwert von 100,- €



Inkl. Montage

Mit Stern (\*) versehene Preise verstehen sich zzgl. der zur Zeit gültigen MwSt.! Lieferkonditionen siehe Umschlagseite!

## Kombinieren & Farben mixen

Tristesse hat im Schulalltag nichts zu suchen. Kombinieren Sie folgende Produkte in 10 verschiedenen Farben:

- Ultraflex Sitzschalen
- Tischkanten oder Tischplatten
- Ergotray Boxen
- XXL Sitzsäcke
- Sitzelemente Spot, Cube, Cube XL, Pac, Bean
- Als i-Tüpfelchen: Cloudboards



Kombinieren Sie 10 Farben!



STK-UFRC..  
89,-\*  
inkl. MwSt. 105,91

Gelb

Rot

Atollblau

Grün

Grau

Puntinella

Orange

Limonengrün

Hellblau

Mit Stern (\*) versehene Preise verstehen sich zzgl. der zur Zeit gültigen MwSt.!  
Lieferkonditionen siehe Umschlagseite!



Lieferung frei Haus ab einem Warenwert von 100,- €



Inkl. Montage





**Optional:**

Bezug oder Bezug & Kern  
schwer entflammbar.



#### Kunstlederfarben



01 Dunkelblau 02 Türkisblau 03 Gelb 04 Orange



05 Magenta 06 Rot 07 Blau 08 Hellgrün



09 Grün 10 Grau

Bitte geben Sie bei  
Ihrer Bestellung die  
Farbe an.



Lieferung frei Haus ab einem  
Warenwert von 100,- €



Inkl. Montage

Mit Stern (\*) versehene Preise verstehen sich zzgl. der zur Zeit gültigen MwSt.!  
Lieferkonditionen siehe Umschlagseite!



## Kombinieren & Farben mixen

Tristesse hat im Schulalltag nichts zu suchen. Kombinieren Sie folgende Produkte in 11 verschiedenen Farben:

- Ultraflex Sitzschalen
- Tischkanten oder Tischplatten
- Ergotray Boxen
- XXL Sitzsäcke
- Sitzelemente Spot, Cube, Cube XL, Pac, Bean
- Als i-Tüpfelchen: Cloudboards



Kombinieren Sie 11 Farben! Weitere Farb-Inspirationen finden Sie auf Seite 75.

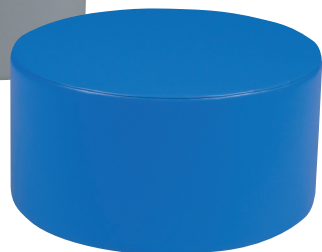

## Kunstlederfarben

			
01 Dunkelblau	02 Türkisblau	03 Gelb	04 Orange
			
05 Magenta	06 Rot	07 Blau	08 Hellgrün
		Bitte geben Sie bei Ihrer Bestellung die Farbe an.	
09 Grün	10 Grau		





TL 65 US6 BK  
**321,-\***  
 inkl. MwSt. 381,99

Optional: Auch mit  
 PU Sicherheitskante lieferbar



Aus der T-Serie, Unterbau mit 3 abschließbaren Schüben.  
 Tischplatte 130 x 65 cm. Tischplatte Variante „K“ (Seite XX).

Modell mit Frontblende (s. Abb.)

TL 65 US6 BK 381,99 ~~321,-\*~~

Modell ohne Frontblende (o. Abb.)

TL 65 US6 K XX ~~XX,-\*~~



**Alle Varianten mit Front- und Seitenblenden**



Kante passend  
 zum **Ultraflex Stuhl?**  
 Kein Problem!



Großes Platzangebot

Mit und ohne Sichtblende erhältlich

## Lehrertisch „Classic“

Aus der T-Serie, Unterbau mit Schub und Tür,  
 jeweils abschließbar.

Tischplatte 130 x 65 cm.  
 Tischplatte Variante „K“ (s. Seite XX).

Modell mit Frontblende (s. Abb.)

TL 65 US4 BK 324,87 ~~273,-\*~~

Modell ohne Frontblende (o. Abb.)

TL 65 US4 K 152,32 ~~128,-\*~~



**Farben und Dekore auf Seite 128.**



Lieferung frei Haus ab einem  
 Warenwert von 100,- €



Inkl. Montage

Mit Stern (\*) versehene Preise verstehen sich zzgl. der zur Zeit gültigen MwSt.!  
 Lieferkonditionen siehe Umschlagseite!



Variante I  
Lehrertisch (wie rechts beschrieben) mit 4 Schubladen mit Zentralverschluss.  
Maße, B/H/T: 44 x 58 x 60 cm

Unterbau rechts  
TIGOR60-U4SR 641,41 **539,-\***

Unterbau links  
TIGOR60-U4SL 612,85 **515,-\***



Variante II  
Lehrertisch (wie rechts beschrieben) mit Unterbau für einen Computer.  
Tür abschließbar. Perfekte Belüftung.

Unterbau rechts  
TIGOR60-CPUR 435,54 **366,-\***

Unterbau links  
TIGOR60-CPUL 403,41 **339,-\***



Variante III  
Lehrertisch (wie rechts beschrieben) mit abschließbarer Tür. Innen 1 verstellbarer Boden. Maße, B/H/T: 44 x 58 x 60 cm

Unterbau rechts  
TIGOR60-USCHR 373,66 **314,-\***

Unterbau links  
TIGOR60-USCHL 342,72 **288,-\***



Variante IV  
Lehrertisch (wie rechts beschrieben) mit abschließbarer Tür und abschließbarer Schublade. Innen 1 verstellbarer Boden. Maße, B/H/T: 44 x 58 x 60 cm

Unterbau rechts  
TIGOR60-USSR 472,43 **397,-\***

Unterbau links  
TIGOR60-USSL 441,49 **371,-\***

## Lehrertisch „Modern“



TIGOR60-U4SR  
**539,-\***  
inkl. MwSt. 641,41

Abbildung zeigt TIGOR60-U4SR

Farben und Dekore auf Seite 128.

Die Lehrertische der Modellreihe „Modern“ zeichnen sich durch geradlinige, elegante Optik aus. Tischbeine aus 60 mm Rundrohr, fest verschweißte Tischzarge. Variante ohne Unterbau. Front- & Seitensichtblenden.

Das elegante Design passt zu jedem unserer Schülertischmodelle in diesem Katalog. Tischplatte 160 x 80 cm. Tischhöhe 76 cm. Füße mit Bodenausgleichsschrauben.

TIGOR60-3B 296,31 **249,-\***



Mit Stern (\*) versehene Preise verstehen sich zzgl. der zur Zeit gültigen MwSt. Lieferkonditionen siehe Umschlagseite!



Lieferung frei Haus ab einem Warenwert von 100,- €



Inkl. Montage





ST TIM 46  
65,-\*  
inkl. MwSt. 77,35

ST TIM 42  
65,-\*  
inkl. MwSt. 77,35

ST TIM 38  
43,-\*  
inkl. MwSt. 51,17

ST TIM 34  
43,-\*  
inkl. MwSt. 51,17

## Stapelstuhl Tim

Das Gestell dieses körpergerecht geformten Stuhles TIM wird aus massivem Buchenholz, die Sitzfläche und Rückenlehne aus geformtem Schichtholz gefertigt. Er erhält seine hohe Stabilität durch eine Miniverzinkung zwischen Vorderbeinen und Seitenzargen, verleimt im Winkel von 45 Grad. Alle anderen Gestellverbindungen sind gedübelt und verzapft.

Die Sitzfläche ist flächenbündig in die Vorderzarge eingefalzt. Die Vorderzarge besitzt eine ausgeprägte Knierolle.



Sitzhöhe	Stapelstuhl TIM	
30	ST TIM 30	49,98 42,-*
34	ST TIM 34	51,17 43,-*
38	ST TIM 38	
42	ST TIM 42	77,35 65,-*
46	ST TIM 46	



N TERESA 46  
46,-\*  
inkl. MwSt. 54,74

## Stapelstuhl Teresa

Gefertigt aus massivem Buchenholz, Multiplex Sitz und Lehne. Die Mini-Zinken-Verbindung und ein massiver Sitzträger sorgen für maximale Steifigkeit, die ausgestellten Beine für sehr hohe Standfestigkeit. Alle Holzverbindungen sind verleimt und mehrfach verdübelt.

Der Stuhl wird mit Kunststoffgleitern im Dekor Buche natur geliefert. Gegen Mehrpreis sind gebeizte Sitz-/ Lehnenflächen und Filzgleiter möglich.

## Teresa

## Armlehnen

Teresa AL 20,23 17,-\*

## Filzgleiter

Bitte ergänzen sie ein „F“ hinter der Art.-Nr. „F“ # 7,14 6,-\*

Sitzhöhe	Stapelstuhl Teresa	
30	N TERESA 30	
34	N TERESA 34	41,65 35,-*
38	N TERESA 38	
42	N TERESA 42	54,74 46,-*
46	N TERESA 46	



Lieferung frei Haus ab einem Warenwert von 100,- €



Inkl. Montage

Mit Stern (\*) versehene Preise verstehen sich zzgl. der zur Zeit gültigen MwSt.! Lieferkonditionen siehe Umschlagseite!



112 210 70  
**121,-\***  
 inkl. MwSt. 143,99

Unsere Tischgestelle werden aus Buche-Massivholz gefertigt, sind farblos lackiert (geprüft nach EN 71). Die Tischbeine sind 50 x 50 mm stark, die Zargen sind 70 mm hoch und 22 mm stark. Die Tischplatten mit 19 mm stark umlaufenden, abgerundeten Vollholzeinleimern werden mit einer widerstandsfähigen Schichtstoff Oberfläche geliefert.

Art.-Nr.	Höhe in cm	Preis
Rechtecktisch, Maße B/T: 120 x 60 cm		
112 209 70	40	141,61 <b>119,-*</b>
112 210 70	46	143,99 <b>121,-*</b>
112 211 70	52	149,94 <b>126,-*</b>
112 212 70	58	152,32 <b>128,-*</b>
112 213 70	64	155,89 <b>131,-*</b>
112 214 70	70	161,84 <b>136,-*</b>
112 215 70	72	165,41 <b>139,-*</b>
112 216 70	76	167,79 <b>141,-*</b>



112 101 70  
**110,-\***  
 inkl. MwSt. 130,90

Art.-Nr.	Höhe in cm	Preis
Quadratisch, Maße B/T: 60 x 60 cm		
112 099 70	40	121,38 <b>102,-*</b>
112 100 70	46	124,95 <b>105,-*</b>
112 101 70	52	130,90 <b>110,-*</b>
112 102 70	58	133,28 <b>112,-*</b>
112 103 70	64	138,04 <b>116,-*</b>
112 104 70	70	143,99 <b>121,-*</b>
112 105 70	72	145,18 <b>122,-*</b>
112 106 70	76	149,94 <b>126,-*</b>



112 401 70  
**153,-\***  
 inkl. MwSt. 182,07



112 301 70  
**128,-\***  
 inkl. MwSt. 152,32



112 511 70  
**219,-\***  
 inkl. MwSt. 260,61

Art.-Nr.	Höhe in cm	Preis
Halbrundtisch, Maße B/T: 120 x 60 cm		
112 399 70	40	173,74 <b>146,-*</b>
112 400 70	46	176,12 <b>148,-*</b>
112 401 70	52	182,07 <b>153,-*</b>
112 402 70	58	185,64 <b>156,-*</b>
112 403 70	64	189,21 <b>159,-*</b>
112 404 70	70	195,16 <b>164,-*</b>
112 405 70	72	197,54 <b>166,-*</b>
112 406 70	76	201,11 <b>169,-*</b>

Art.-Nr.	Höhe in cm	Preis
Trapeztisch, Maße B/T: 120 x 60 x 60 x 60 cm		
112 299 70	40	143,99 <b>121,-*</b>
112 300 70	46	146,37 <b>123,-*</b>
112 301 70	52	152,32 <b>128,-*</b>
112 302 70	58	155,89 <b>131,-*</b>
112 303 70	64	159,46 <b>134,-*</b>
112 304 70	70	165,41 <b>139,-*</b>
112 305 70	72	167,79 <b>141,-*</b>
112 306 70	76	171,36 <b>144,-*</b>

Art.-Nr.	Höhe in cm	Preis
Rundtisch, Maße Ø: 120 cm		
112 509 70	40	253,47 <b>213,-*</b>
112 510 70	46	255,85 <b>215,-*</b>
112 511 70	52	260,61 <b>219,-*</b>
112 512 70	58	265,37 <b>223,-*</b>
112 513 70	64	267,75 <b>225,-*</b>
112 514 70	70	273,70 <b>230,-*</b>
112 515 70	72	277,27 <b>233,-*</b>
112 516 70	76	280,84 <b>236,-*</b>

Art.-Nr.	Höhe in cm	Preis
Quadratisch, Maße B/T: 80 x 80 cm		
112 109 70	40	126,14 <b>106,-*</b>
112 110 70	46	132,09 <b>111,-*</b>
112 111 70	52	138,04 <b>116,-*</b>
112 112 70	58	139,23 <b>117,-*</b>
112 113 70	64	143,99 <b>121,-*</b>
112 114 70	70	149,94 <b>126,-*</b>
112 115 70	72	152,32 <b>128,-*</b>
112 116 70	76	<b>155,89 131,-*</b>

Mit Stern (\*) versehene Preise verstehen sich zzgl. der zur Zeit gültigen MwSt. Lieferkonditionen siehe Umschlagseite!



Lieferung frei Haus ab einem Warenwert von 100,- €



Inkl. Montage





1601 5120 80

**700,-\***

inkl. MwSt. 833,-



1601 5120 81

**812,-\***

inkl. MwSt. 966,28



1601 5120 19

**668,-\***

inkl. MwSt. 794,92



1601 5120 20

**978,-\***

inkl. MwSt. 1163,82

### Werkraumschrank

2 Türen, abschließbar, 1 Einbauelement mit 4 Schubkästen (Standard), 5 Einlegeböden, Lochplatten-Rückwand mit Geräterhaken

Außenmaße B/H/T 120/190/50 cm

1601 5120 80 833,- **700,-\***

Optional:

Einbauelement mit 4 Holzschubkästen zusätzlich

6620 5055 10 303,45 **255,-\***

### Tonschrank

2 Türen, abschließbar, Mittelwand, 2 x 4 Draht-Einlegeböden, 2 Feuchtkammern mit Türen, abschließbar, Blechauskleidung, Rückwand mit Luftschlitz

Außenmaße B/H/T 120/190/50 cm

1601 5120 81 966,28 **812,-\***

**Alle abgebildeten Türen öffnen bis 270°**

### Werkraumschrank

2 Türen, abschließbar, 3 Einlegeböden oben unten: 10 Holzschubkästen, seitliches Fach mit 2 Einlegeböden

Außenmaße B/H/T 120/190/50 cm

1601 5120 19 794,92 **668,-\***

### Werkraumschrank

2 Türen, abschließbar, 3 Einlegeböden oben, unten: 2 x 10 Holzschubkästen, Mittelfach mit 2 Einlegeböden

Außenmaße B/H/T 120/190/50 cm

1601 5120 20 1163,82 **978,-\***

### Werkraumschrank

2 Türen, abschließbar, Mittelwand, 2 x 4 Einlegeböden

Außenmaße B/H/T 120/190/50 cm

1601 5120 13 466,48 **392,-\***

ST TIM 42

**392,-\***

inkl. MwSt. 466,48



Werkräume unterliegen besonderen Sicherheitsbestimmungen.

Deshalb sollen Werkzeuge nicht jederzeit für jeden zugänglich sein.

Alle unsere Werkraumschränke haben abschließbare Türen und eine variable, gut durchdachte Inneneinrichtung.

Höhenverstellbare Einlegeböden, Schubkastenelemente und Lochplatten bieten vielfältige Möglichkeiten, um Werkzeuge und Materialien sachgerecht und sicher unterzubringen.



Lieferung frei Haus ab einem Warenwert von 100,- €



Inkl. Montage

Mit Stern (\*) versehene Preise verstehen sich zzgl. der zur Zeit gültigen MwSt.!  
Lieferkonditionen siehe Umschlagseite!



WB 12.2  
**568,-\***  
 inkl. MwSt. 675,92

### Universal Werk Tisch

mit 2 Arbeitsplätzen, mit starker Rotbuchen-Platte  
 Alle Modelle ausgestattet mit Metall-Untergestell 60/60 cm und Ablageboden, pro Arbeitsplatz 1 Hobelbankzange sowie 2 UniversalSpannelemente zum horizontalen und vertikalen Einspannen der Werkstücke. Die Einspannelemente sind in den 90 mm starken Vorderkantriegel eingehohlet, so dass eine glatte Arbeitsfläche erhalten bleibt. Maße ohne Zangenüberstände:  
 L/B/H 150/65/85 cm  
 WB 12.2 675,92 **568,-\***



WB 14.2  
**590,-\***  
 inkl. MwSt. 702,10

### Vielzweck-Werkbank

mit 2 diagonal gegenüberliegenden Arbeitsplätzen, mit massiver Rotbuchen-Platte  
 Alle Modelle ausgestattet mit Metall-Untergestell 60/60 cm und Ablageboden, sowie pro Arbeitsplatz mit 1 Spann zange und 2 Bankhaken, Vorderkantriegel ca. 90 mm  
 Maße ohne Zangenüberstände:  
 L/B/H 150/65/85 cm  
 WB 14.2 702,10 **590,-\***



WB 9 N  
**1015,-\***  
 inkl. MwSt. 1207,85

### Modell Nr. 9

mit 1 Ablageboden, 8 Bankhaken und 4 Bankschlüsseln  
 Maße ohne Zangenüberstände: L/B/H 130/130/85 cm  
 Gewicht: 125 kg, Vorderblattstärke: 90 mm, Plattenstärke: 45 mm  
 WB 9 N 1207,85 **1015,-\***

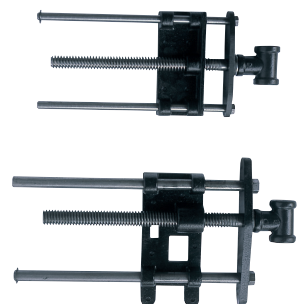

① Z WB 7  
 41,65 **35,-\***

② Z WB 6  
 53,55 **45,-\***

### Zangenführung

Spannzangen zur Selbstmontage an Werk tischen oder vorhandenen Arbeitstischen, bestehend aus: Metallführung, 2 Holzbacken, Spannstock und Schrauben zur Befestigung. Zangen sind so gebohrt, dass sie bei 45-mm-Platten oben bündig abschließen. Spannbacke wahlweise mit Bohrung für Universal-Spannelemente oder -fräsungen für Bankhaken

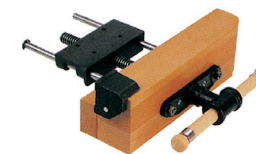

Z WB 70 89,25 **75,-\***

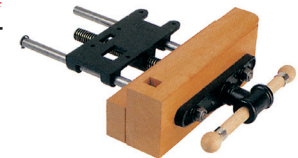

Z WB 60 101,15 **85,-\***

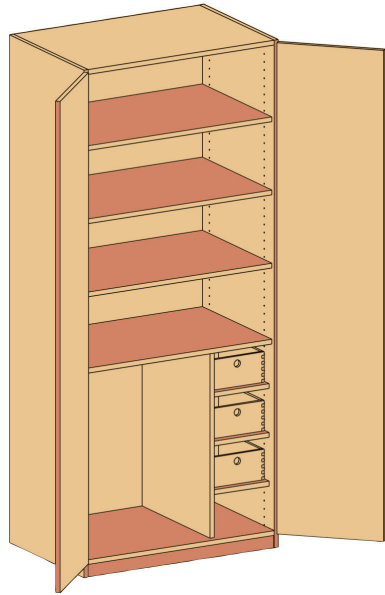

**Schrank**

2 Türen, abschließbar, unten links: 1 Fach, rechts: 3 Einlegeböden mit Holzkästen (Typ 6, BxHxT=25x12x36 cm) oben: 4 Ablagefächer

Außenmaße B/H/T 90/180/60 cm  
1909 6090 53 649,74 **546,-\***

Außenmaße B/H/T 100/180/60 cm  
1909 6100 53 667,59 **561,-\***

1909 6090 53

**546,-\***

inkl. MwSt. 649,74

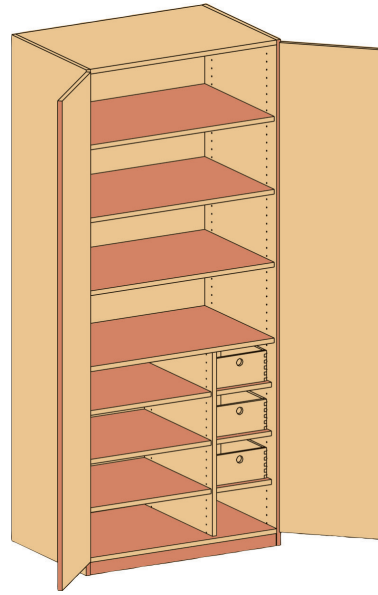
**Schrank**

2 Türen, abschließbar, links: 3 Einlegebögen, rechts: 3 Einlegeböden mit Holzkästen (Typ 6, BxHxT=25x12x36 cm) oben: 4 Ablagefächer

Außenmaße B/H/T 90/190/60 cm  
1909 6090 54 715,19 **601,-\***

Außenmaße B/H/T 100/190/60 cm  
1909 6100 54 738,99 **621,-\***

1909 6090 54

**601,-\***

inkl. MwSt. 715,19

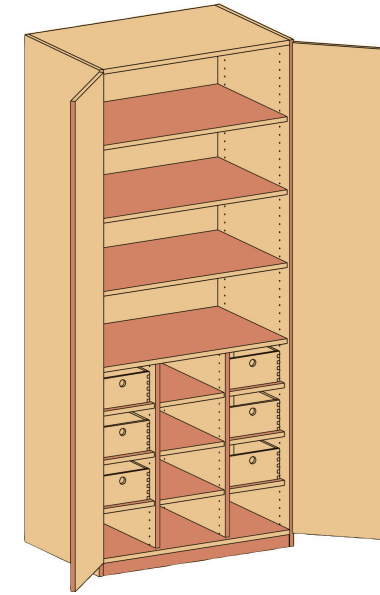
**Schrank**

2 Türen, abschließbar, links+rechts: je 3 Einlegebögen mit Holzkästen (Typ 6, BxHxT=25x12x36 cm) mitte: 3 Einlegebögen Außenmaße B/H/T 90/190/60 cm  
1909 6090 55 825,86 **694,-\***

Außenmaße B/H/T 100/190/60 cm  
1909 6100 55 849,66 **714,-\***

1909 6090 55

**694,-\***

inkl. MwSt. 825,86



S WK 18

**1067,-\***

inkl. MwSt. 1269,73



S WK 11

**993,-\***

inkl. MwSt. 1181,67



S WK 14

**547,-\***

inkl. MwSt. 650,93

**Regal mit Holzlasten**

mit 28 Holzkästen Z HK 7  
Außenmaße (cm): 100 B x 98 H x 40 T  
S WK 11

1181,67 **993,-\*****Regal mit Holzlasten**

mit 28 Holzkästen Z HK 7  
Außenmaße (cm): 100 B x 98 H x 40 T  
S WK 11

1181,67 **993,-\*****Regal mit Holzlasten**

mit 10 Holzkästen Z HK 6  
Außenmaße (cm): 100 B x 98 H x 40 T  
S WK 14

650,93 **547,-\***

Werkräume unterliegen besonderen Sicherheitsbestimmungen. Deshalb sollen Werkzeuge nicht jederzeit für jeden zugänglich sein. Alle unsere Werkraumschränke haben abschließbare Türen und eine variable, gut durchdachte Inneneinrichtung. Höhenverstellbare Einlegeböden, Schubkastenelemente und Lochplatten bieten vielfältige Möglichkeiten, um Werkzeuge und Materialien sachgerecht und sicher unterzubringen.



Lieferung frei Haus ab einem Warenwert von 100,- €



Inkl. Montage

Mit Stern (\*) versehene Preise verstehen sich zzgl. der zur Zeit gültigen MwSt.!  
Lieferkonditionen siehe Umschlagseite!



## Planschrank

mit 6 herausziehbaren Böden für Bildformate bis 100 x 70 cm. Maße in cm: 111 (B) x 90 (H) x 81 (T)

S B4 533,12 **448,-\***

Ausführung wie oben jedoch fahrbar, mit einem Stahlrohrrahmen mit 4 stabilen Rädern, davon 2 feststellbar

S B4-F 672,35 **565,-\***

1 Boden zusätzlich:

S B4-B 29,75 **25,-\***

(Planschrank Modell S B4 fasst bis zu 10 Böden.)



## Planschrank

Modell S B1 mit 10 Zügen für Bildformate bis 125 x 90 cm,

Außenmaße in cm: 136 (B) x 90 (H) x 100 (T)

S B1 899,64 **756,-\***

Modell S B3 mit 10 Zügen für Bildformate bis 100 x 70 cm, Außenmaße in cm:

111 (B) x 90 (H) x 81 (T)

S B3 674,73 **567,-\***

Ausführung wie oben jedoch fahrbar, mit einem Stahlrohrrahmen mit 4 stabilen Rädern, davon 2 feststellbar.

S B3-F 804,44 **676,-\***

## Planschrank

Modell S B8 zerlegbar, mit 20 Zügen für Bildformate bis 100 x 70 cm,

Außenmaße in cm: 111 (B) x 166 (H) x 81 (T)

S B8 1370,88 **1152,-\***

Modell S B10 mit 12 Böden für Bildformate bis 100 x 70 cm Außenmaße in cm:

111 (B) x 166 (H) x 81 (T)

S B10 960,33 **807,-\***

Modell S B11 mit 10 Zügen unten, 6 Böden oben, für Bildformate bis 100 x 70 cm, Außenmaße in cm: 111 (B) x 166 (H) x 81 (T)

S B11 1122,17 **943,-\***

## Planschrank

Modell S B7

zerlegbar, mit 20 Zügen für Bildformate bis 125 x 90 cm.

Außenmaße in cm: 136 (B) x 166 (H) x 100 (T)

S B7 1648,15 **1385,-\***



**Alle Preise gelten für Standard-Dekore und -Gestellfarben, siehe Seite 128!**

Mit Stern (\*) versehene Preise verstehen sich zzgl. der zur Zeit gültigen MwSt.! Lieferkonditionen siehe Umschlagseite!



Lieferung frei Haus ab einem Warenwert von 100,- €



Inkl. Montage



Maße aller Schränke, H/T: 98 x 40 cm



5-reihig, 20 Fächer

KZRF-54S  
**399,-\***  
 inkl. MwSt. 474,81



4-reihig, 16 Fächer

KZRF-44S  
**369,-\***  
 inkl. MwSt. 439,11



3-reihig, 12 Fächer

KZRF-34S  
**339,-\***  
 inkl. MwSt. 403,41



Sockel

**Sockel**

2-reihig, 8 Fächer, Breite 66 cm KZRF-24S	351,05	<b>295,-*</b>
3-reihig, 12 Fächer, Breite 98 cm KZRF-34S	403,41	<b>339,-*</b>
4-reihig, 16 Fächer, Breite 130 cm KZRF-44S	439,11	<b>369,-*</b>
5-reihig, 20 Fächer, Breite 162 cm KZRF-54S	474,81	<b>399,-*</b>



Rollen fahrbar, Höhe + 5 cm

**Rollen fahrbar, Höhe + 5 cm**

2-reihig, 8 Fächer, Breite 66 cm KZRF-24R	351,05	<b>295,-*</b>
3-reihig, 12 Fächer, Breite 98 cm KZRF-34R	403,41	<b>339,-*</b>
4-reihig, 16 Fächer, Breite 130 cm KZRF-44R	439,11	<b>369,-*</b>
5-reihig, 20 Fächer, Breite 162 cm KZRF-54R	474,81	<b>399,-*</b>



Standfüße

**Standfüße**

2-reihig, 8 Fächer, Breite 66 cm KZRF-24T	351,05	<b>295,-*</b>
3-reihig, 12 Fächer, Breite 98 cm KZRF-34T	403,41	<b>339,-*</b>
4-reihig, 16 Fächer, Breite 130 cm KZRF-44T	439,11	<b>369,-*</b>
5-reihig, 20 Fächer, Breite 162 cm KZRF-54T	474,81	<b>399,-*</b>



2-reihig, 8 Fächer

KZRF-24S  
**295,-\***  
 inkl. MwSt. 351,05



Lieferung frei Haus ab einem Warenwert von 100,- €



Inkl. Montage

Mit Stern (\*) versehene Preise verstehen sich zzgl. der zur Zeit gültigen MwSt!  
 Lieferkonditionen siehe Umschlagseite!



2-reihig, 6 Fächer



**KZRF-23S**  
**265,-\***  
 inkl. MwSt. 315,35

4-reihig, 12 Fächer



**KZRF-43S**  
**339,-\***  
 inkl. MwSt. 403,41

3-reihig, 9 Fächer



**KZRF-33S**  
**319,-\***  
 inkl. MwSt. 379,61



**KZRF-53S**  
**359,-\***  
 inkl. MwSt. 427,21



**Sockel**

**Sockel**

2-reihig, 6 Fächer, Breite 66 cm KZRF-23S	315,35	<b>265,-*</b>
3-reihig, 9 Fächer, Breite 98 cm KZRF-33S	379,61	<b>319,-*</b>
4-reihig, 12 Fächer, Breite 130 cm KZRF-43S	403,41	<b>339,-*</b>
5-reihig, 15 Fächer, Breite 162 cm KZRF-53S	427,21	<b>359,-*</b>

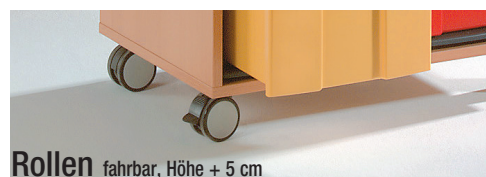

**Rollen** fahrbar, Höhe + 5 cm

**Rollen fahrbar, Höhe + 5 cm**

2-reihig, 6 Fächer, Breite 66 cm KZRF-23R	315,35	<b>265,-*</b>
3-reihig, 9 Fächer, Breite 98 cm KZRF-33R	379,61	<b>319,-*</b>
4-reihig, 12 Fächer, Breite 130 cm KZRF-43R	403,41	<b>339,-*</b>
5-reihig, 15 Fächer, Breite 162 cm KZRF-53R	427,21	<b>359,-*</b>



**Standfüße**

**Standfüße**

2-reihig, 6 Fächer, Breite 66 cm KZRF-23T	315,35	<b>265,-*</b>
3-reihig, 9 Fächer, Breite 98 cm KZRF-33T	379,61	<b>319,-*</b>
4-reihig, 12 Fächer, Breite 130 cm KZRF-43T	403,41	<b>339,-*</b>
5-reihig, 15 Fächer, Breite 162 cm KZRF-53T	427,21	<b>359,-*</b>

Mit Stern (\*) versehene Preise verstehen sich zzgl. der zur Zeit gültigen MwSt.!  
 Lieferkonditionen siehe Umschlagseite!



Lieferung frei Haus ab einem Warenwert von 100,- €



Inkl. Montage



Auch mit  
XL-Fächern!

S KLR 12  
321,-\*  
inkl. MwSt. 381,99



#### Modell S KLR 12

Schulranzenregal mit 12 Fächern  
Außenmaße, B/H/T: 105 x 144 x 40 cm  
Fachinnenmaße, B/H/T: 24 x 43 x 37 cm  
S KLR 12

381,99 321,-\*

#### XL Variante

Außenmaße, B/H/T: 130 x 162 x 40 cm  
Fachinnenmaße, B/H/T: 30 x 49 x 37 cm  
S KLR 12 XL

433,16 364,-\*

#### Modell S KLR 15

3-reihiges Regal mit 15 Fächern,  
passend für DIN A3  
Außenmaße, B/H/T:  
140 x 98 x 35 cm  
Fachinnenmaße, B/H/T:  
44 x 16 x 32 cm  
S KLR 15

422,45 355,-\*

#### XL Variante

Außenmaße, B/H/T:  
156 x 169 x 35 cm  
Fachinnenmaße, B/H/T:  
49 x 30 x 32 cm  
S KLR 15 XL

473,62 398,-\*

#### Modell S KLR 10 A

Schulranzenregal mit 10 Fächern  
Außenmaße, B/H/T:  
131,5 x 98 x 40 cm  
Fachinnenmaße, B/H/T:  
24 x 43 x 37 cm  
S KLR-10 A

371,28 312,-\*

Dieses Regal ist in der Höhe  
passend zu unseren Werkraum-  
schränken S WK11 – WK18

#### XL Variante

Außenmaße, B/H/T:  
162 x 111 x 40 cm  
Fachinnenmaße, B/H/T:  
30 x 49 x 37 cm  
S KLR-10A XL

423,64 356,-\*



S KLR 15  
355,-\*  
inkl. MwSt. 422,45

Auch mit  
XL-Fächern!



S KLR-10 A  
312,-\*  
inkl. MwSt. 371,28



Lieferung frei Haus ab einem  
Warenwert von 100,- €



Inkl. Montage

Mit Stern (\*) versehene Preise verstehen sich zzgl. der zur Zeit gültigen MwSt.!  
Lieferkonditionen siehe Umschlagseite!

Ob im Flur vor dem Klassenraum oder direkt im Klassenraum – diese Sideboards sind die ideale Kombination aus Schülereigentumsschrank mit Schub und Klassenraumregal für Schultaschen, Sportbeutel oder Jacken.

Die offenen Fächer haben ein lichtetes Maß von B/H/T: 32,3 x 30,4 x 38,5 cm

Alle Schränke sind wahlweise mit Sockel, Rollen oder T-Fuß erhältlich.



Bitte geben Sie bei Ihrer Bestellung die gewünschte Farbe der Ergo Tray Boxen an



Lichtes Maß je Fach,  
B/H/T: 32,3 x 30,4 x 38,5 cm

Flache ErgoTray Boxen			
GE Gelb	RO Rot	BL Blau	GR Grün
TR Transparent	WR Weinrot	LI Lila	OR Orange
		Bitte geben Sie bei Ihrer Bestellung die Farbe an.	
LG Limonengrün	HB Hellblau		

Ausführung	Maße, Höhe	Maße, B/T: 70,3 x 40 cm		Maße, B/T: 104,5 x 40 cm		Maße, B/T: 138,7 x 40 cm	
		Art.-Nr.	Preis	Art.-Nr.	Preis	Art.-Nr.	Preis
Ergo Tray Boxen		2-reihig 4 x M		3-reihig 6 x M		4-reihig 8 x M	
Sockel	100,7 cm	CS2-1F1F..	351,05 295,-*	CS3-1F1F..	434,35 365,-*	CS4-1F1F..	570,01 479,-*
Rollen	107,7 cm	CS2-R1F1F..	351,05 295,-*	CS3-R1F1F..	434,35 365,-*	CS4-R1F1F..	570,01 479,-*
T-Fuß	102,7 cm	CS2-T1F1F..	351,05 295,-*	CS3-T1F1F..	434,35 365,-*	CS4-T1F1F..	570,01 479,-*

Mit Stern (\*) versehene Preise verstehen sich zzgl. der zur Zeit gültigen MwSt. Lieferkonditionen siehe Umschlagseite!



Lieferung frei Haus ab einem Warenwert von 100,- €



Inkl. Montage



**S TSF4/16**  
518,-\*  
inkl. MwSt. 616,42

**S TSF2/8 F**  
293,-\*  
inkl. MwSt. 348,67

**S TSF3/12**  
390,-\*  
inkl. MwSt. 464,10

**Eigentumsschränke 2-reihig**  
4 hohe Schübe übereinander  
Maße, B/H/T: 66,3 x 93,5 x 40 cm  
Schrank mit 8 Schüben

S TSF2/8	348,67	293,-*
S TSF2/8 F fahrbar, Höhe + 5 cm	348,67	293,-*

**Eigentumsschränke 3-reihig**  
4 hohe Schübe übereinander  
Maße, B/H/T: 98,3 x 93,5 x 40 cm  
Schrank mit 12 Schüben

S TSF3/12	464,10	390,-*
S TSF3/12 F fahrbar, Höhe + 5 cm	464,10	390,-*

**Eigentumsschränke 4-reihig**  
4 hohe Schübe übereinander  
Maße, B/H/T: 130,3 x 93,5 x 40 cm  
Schrank mit 16 Schüben

S TSF4/16	616,42	518,-*
S TSF4/16 F fahrbar, Höhe + 5 cm	616,42	518,-*

**S TSF4/32**  
526,-\*  
inkl. MwSt. 625,94

**S TSF2/16 F**  
314,-\*  
inkl. MwSt. 373,66

**S TSF3/24**  
395,-\*  
inkl. MwSt. 470,05

**S TS4/16**  
518,-\*  
inkl. MwSt. 616,42

**S TS2/8 F**  
293,-\*  
inkl. MwSt. 348,67

**S TS3/12**  
390,-\*  
inkl. MwSt. 464,10

**Eigentumsschränke 2-reihig**  
4 hohe Schübe übereinander  
Maße, B/H/T: 66,3 x 93,5 x 40 cm  
Schrank mit 8 Schüben

S TS2/8	348,67	293,-*
S TS2/8 F fahrbar, Höhe + 5 cm	348,67	293,-*

**Eigentumsschränke 3-reihig**  
4 hohe Schübe übereinander  
Maße, B/H/T: 98,3 x 93,5 x 40 cm  
Schrank mit 12 Schüben

S TS3/12	464,10	390,-*
S TS3/12 F fahrbar, Höhe + 5 cm	464,10	390,-*

**Eigentumsschränke 4-reihig**  
4 hohe Schübe übereinander  
Maße, B/H/T: 130,3 x 93,5 x 40 cm  
Schrank mit 16 Schüben

S TS4/16	616,42	518,-*
S TS4/16 F fahrbar, Höhe + 5 cm	616,42	518,-*

**Eigentumsschränke 2-reihig**  
8 flache Schübe übereinander  
Maße, B/H/T: 66,3 x 93,5 x 40 cm  
Schrank mit 16 Schüben

S TSF2/16	373,66	314,-*
S TSF2/16 F fahrbar, Höhe + 5 cm	373,66	314,-*

**Eigentumsschränke 3-reihig**  
8 flache Schübe übereinander  
Maße, B/H/T: 98,3 x 93,5 x 40 cm  
Schrank mit 24 Schüben

S TSF3/24	470,05	395,-*
S TSF3/24 F fahrbar, Höhe + 5 cm	470,05	395,-*

**Eigentumsschränke 4-reihig**  
8 flache Schübe übereinander  
Maße, B/H/T: 130,3 x 93,5 x 40 cm  
Schrank mit 32 Schüben

S TSF4/32	625,94	526,-*
S TSF4/32 F fahrbar, Höhe + 5 cm	625,94	526,-*



Lieferung frei Haus ab einem Warenwert von 100,- €



Inkl. Montage

Mit Stern (\*) versehene Preise verstehen sich zzgl. der zur Zeit gültigen MwSt.! Lieferkonditionen siehe Umschlagseite!





Eigentumsschränke 2-reihig	
8 flache Schübe übereinander	
Maße, B/H/T: 130,3 x 66,5 x 40 cm	
Schrank mit 16 Schüben	
S TS2/16	373,66 <b>314,-*</b>
S TS2/16 F fahrbar, Höhe + 5 cm	373,66 <b>314,-*</b>
Eigentumsschränke 3-reihig	
8 flache Schübe übereinander	
Maße, B/H/T: 98,3 x 93,5 x 40 cm	
Schrank mit 24 Schüben	
S TS3/24	470,05 <b>395,-*</b>
S TS3/24 F fahrbar, Höhe + 5 cm	470,05 <b>395,-*</b>
Eigentumsschränke 4-reihig	
8 flache Schübe übereinander	
Maße, B/H/T: 130,3 x 93,5 x 40 cm	
Schrank mit 32 Schüben	
S TS4/32	625,94 <b>526,-*</b>
S TS4/32 F fahrbar, Höhe + 5 cm	625,94 <b>526,-*</b>

**Feststehende ...**  
... und fahrbare InBox-Container

**Fahrbare Container**  
4 Einsteckrollen machen Ihre Container mobil (Höhe + 5 cm)

C TF 5	11,90 <b>10,-*</b>
--------	--------------------

**Abb. zeigt eine aus unseren InBox-Containern zusammengestellte Schubladen-Wand**

Unsere Ergo Tray Boxen sind aus extra starkem, schwer entflammbarem, bruchsicherem, recyclebarem Kunststoff gefertigt. Sie sind aufeinander und ineinander stapelbar! In 4 verschiedenen Farben plus transparent und in 2 verschiedenen Größen erhältlich!

**InBox-Container mit Schüben in „M“**

Innenmaße flacher Schub	
B/H/T: 25 x 8 x 37 cm	
2 flache Schübe, 23 cm hoch	
C T 1/2	20,23 <b>17,-*</b>
4 flache Schübe, 43 cm hoch	
C T 1/4	39,27 <b>33,-*</b>
6 flache Schübe, 63 cm hoch	
C T 1/6	55,93 <b>47,-*</b>
8 flache Schübe, 83 cm hoch	
C T 1/8	76,16 <b>64,-*</b>
10 flache Schübe, 103 cm hoch	
C T 1/10	95,20 <b>80,-*</b>

**InBox-Container mit Schüben in „L“**

Innenmaße hoher Schub	
B/H/T: 25 x 18 x 37 cm	
2 hohe Schübe, 43 cm hoch	
C T 2/2	34,51 <b>29,-*</b>
3 hohe Schübe, 63 cm hoch	
C T 2/3	45,22 <b>38,-*</b>
4 hohe Schübe, 83 cm hoch	
C T 2/4	59,50 <b>50,-*</b>
5 hohe Schübe, 103 cm hoch	
C T 2/5	76,16 <b>64,-*</b>



**Große Ergo Tray Boxen**

Innenmaß, B/H/T: 28,6 x 14,8 x 39,2 cm	
Außenmaß, B/H/T: 31,2 x 15 x 42,2 cm	
Farbe: transparent	
C2-TR G	8,33 <b>7,-*</b>
Farbe: grün	
C2-GR G	8,33 <b>7,-*</b>
Farbe: gelb	
C2-GE G	8,33 <b>7,-*</b>
Farbe: blau	
C2-BL G	8,33 <b>7,-*</b>
Farbe: rot	
C2-RO G	8,33 <b>7,-*</b>







Mit Whiteboardmarkern beschreibbar

- beschreiben Sie einfach die Schranktüren. Dadurch bekommen Sie quadratmeterweise neue Schreibfläche – denn Schranktüren sind zu 90% geschlossen und haben sonst keinerlei Funktion
- weißer Schultafelstahl, keine Folie, kein Lack
- trocken abwischbar

Magnethaftend

- magnetische Arbeitsmittel haften an der Schranktür wie an der Tafel
- heften Sie Bilder und Informationen mit Haftmagneten direkt an die Schranktür
- praktisch: die magnetische Markerbox mit Markern und Trockenwischern hängt direkt an der Schranktür

Verstärkte Scharniere

- Das zusätzliche Gewicht fangen wir durch Verwendung von 4 Scharnieren je Tür anstatt 3 Scharnieren je Tür (sonst Standard)
- Auch die weißen Stahltüren öffnen 270° und lassen sich so ganz an den Korpus anlegen
- Die Schränke sind natürlich auch abschließbar und können auf Wunsch optional mit einem Bügelgriff ausgestattet werden



**Gegen Mehrpreis (pro Tür) statten wir auch verschiedene Schrankmodelle mit unserer Whiteboardoberfläche aus**

**BCST-W 100,56 85,40,-€**

#### Zubehör-Satz für Whiteboards

4 trocken abwischbare Stifte,  
1 Wischer, 10 Rundmagnete

APF 20,83 17,50\*



#### Runde Kraftmagnete



#### Runde Kraftmagnete

12 Stück in 6 Farben, mit Colorkappe

Ø 20 mm

MR 20 5,00 4,20\*

Ø 30 mm

MR 30 8,09 6,80\*

Ø 40 mm

MR 40 10,12 8,50\*

#### Set: Board Case

magnetischer  
Boardhalter, 4 farbige  
Marker, 6 farbige Rundmagnete,  
ein Haftnotizblock

IB-001A 11,78 9,90\*



IB-001A

9,90\*

inkl. MwSt. 11,78



#### Biologisch abbaubarer Spezialreiniger

- biologisch abbaubar
- sollten aus Versehen permanent Stifte verwendet werden, können sogar diese mit dem Reiniger entfernt werden
- einfach aufsprühen und wegwischen, kein Nachspülen mit Wasser erforderlich
- 50 ml Sprühflasche

TRS WB50

14,80 12,50\*



Lieferung frei Haus ab einem Warenwert von 100,- €



Inkl. Montage

Mit Stern (\*) versehene Preise verstehen sich zzgl. der zur Zeit gültigen MwSt.!  
Lieferkonditionen siehe Umschlagseite!



Board Case siehe  
linke Seite



**Hinweis:**  
Bitte bestellen Sie diesen Artikel zu Ihrem ausgewählten Schrank dazu, dann erhalten Sie ihn als BoardCabby mit weißen Stahl Türen.



Mit toller Whiteboardoberfläche –  
Magnethaftend, trocken abwischbar und mit  
Whiteboardmarkern beschreibbar.

## BoardCabby – die Innovation im Schulmöbelbereich!

- sonst verboten – hier erwünscht – Schreiben Sie einfach auf die geschlossene Schranktür – und wischen Sie einfach wieder ab.
- trocken abwischbar
- magnethaftend
- 90% der Zeit sind Schranktüren geschlossen und bieten sonst keinerlei Nutzen – jetzt schon – als Schreibfläche
- ersetzen Sie alte Seitenwandtafeln durch BoardCabby Schränke & schaffen Sie somit zusätzlichen Stauraum
- heften Sie Bilder, Poster oder magnetische Leermittel an die Schranktüren

Gegen Mehrpreis (pro Tür) stattdessen wir auch verschiedene Schrankmodelle mit unserer Whiteboardoberfläche aus.  
BCST-W 100,56 ~~84,50\*~~  
Achten Sie einfach auf den folgenden Auszeichnungszusatz:

Optional auch als BoardCabby erhältlich.





Unsere Wellentürenschränke sind das optische Highlight in Ihrer Schule. Modern und farbenfroh sorgen sie für gute Stimmung.

Die Türfarbe des Wellentürschranks orientiert sich immer an der Farbe der Boxen. Die Korpusfarben sind frei wählbar. Die Standarddekore des Korpus sind Buche, Buche hell und Grau. Weitere Dekore sind gegen Mehrpreis lieferbar.

Sie finden diese auf Seite 128 im Katalog. Bitte geben Sie bei Ihrer Bestellung das gewünschte Dekor an.

Bitte geben Sie bei der Bestellung den Farbcode der Ergo Tray Boxen mit an.

G – Grün  
B – Blau  
T – Transparent

Y – Gelb  
R – Rot

Die Holzdekore  
finden Sie auf Seite 128.



Ergo Tray  
Boxen  
in 2 Größen  
&  
10 Farben  
erhältlich.



Ergo Tray

Boxen



### Wellenhochschrank ohne Boxen

- Maße, B/H/T: 106 x 190 x 50 cm
- 5 Einlegeböden, davon 4 verstellbar

WS1000000.. 712,81 599,-\*

WS1000000..  
599,-\*  
inkl. MwSt. 712,81



Lieferung frei Haus ab einem  
Warenwert von 100,- €



Inkl. Montage

Mit Stern (\*) versehene Preise verstehen sich zzgl. der zur Zeit gültigen MwSt!  
Lieferkonditionen siehe Umschlagseite!



WS12110500..  
**709,-\***  
 inkl. MwSt. 843,71

**10 Boxen**

**Wellenhochschrank mit 10 hohen Boxen**

- Maße, B/H/T: 106 x 190 x 50 cm
- 3 Einlegeböden, davon 2 verstellbar

WS12110500..

843,71 **709,-\***



WS130S110..  
**759,-\***  
 inkl. MwSt. 903,21

**30 Boxen**

**Wellenhochschrank mit 30 flachen Boxen**

- Maße, B/H/T: 106 x 190 x 50 cm
- 3 Einlegeböden, davon 2 verstellbar

WS130S110..

903,21 **759,-\***



WS12MS110..  
**715,-\***  
 inkl. MwSt. 850,85

**20 Boxen**

**Wellenhochschrank mit 20 flachen Boxen**

- Maße, B/H/T: 106 x 190 x 50 cm
- 5 Einlegeböden, davon 4 verstellbar

WS12MS110..

850,85 **715,-\***



**Ergo Tray**  
**Boxen**  
 Ergo Tray  
 Boxen  
 in 2 Größen  
 &  
 10 Farben  
 erhältlich.



**Wellenunterschrank ohne Boxen**

- Maße, B/H/T: 105 x 99 x 50 cm
- 2 verstellbare Einlegeböden

WS3000000..

458,15 **385,-\***





WS5300500  
549,-\*  
inkl. MwSt. 653,31

15 Boxen

#### Wellentüraufsatzschrank mit 15 hohen Boxen

- Maße, B/H/T: 105 x 91 x 50 cm

WS5300500.. 653,31 549,-\*



WS52MS110  
499,-\*  
inkl. MwSt. 593,81

20 Boxen

#### Wellentüraufsatzschrank mit 20 flachen Boxen

- Maße, B/H/T: 105 x 91 x 50 cm
- 2 verstellbare Einlegeböden

S WS52MS110.. 593,81 499,-\*



WS52M0500  
499,-\*  
inkl. MwSt. 593,81

10 Boxen

#### Wellentüraufsatzschrank mit 10 hohen Boxen

- Maße, B/H/T: 105 x 91 x 50 cm
- 2 verstellbare Einlegeböden

S WS52M0500.. 593,81 499,-\*



30 Boxen

WS530S110  
549,-\*  
inkl. MwSt. 653,31

WS3000000..  
385,-\*  
inkl. MwSt. 458,15



Farbcode, siehe Seite 36.

#### Wellentüraufsatzschrank mit 30 flachen Boxen

- Maße, B/H/T: 105 x 91 x 50 cm

WS530S110.. 653,31 549,-\*



#### Wellentüraufsatzschrank ohne Boxen

- Maße, B/H/T: 105 x 91 x 50 cm
- 2 verstellbare Einlegeböden

WS5000000.. 458,15 385,-\*



Lieferung frei Haus ab einem Warenwert von 100,- €



Inkl. Montage

Mit Stern (\*) versehene Preise verstehen sich zzgl. der zur Zeit gültigen MwSt.!  
Lieferkonditionen siehe Umschlagseite!



WS32M0500  
499,-\*  
inkl. MwSt. 593,81

**Wellentürunterschrank mit 10 hohen Boxen**

- Maße, B/H/T: 105 x 99 x 50 cm
- 2 verstellbare Einlegeböden

WS32M0500.. 593,81 499,-\*



WS3300S110  
549,-\*  
inkl. MwSt. 653,31

**Wellentürunterschrank mit 30 flachen Boxen**

- Maße, B/H/T: 105 x 99 x 50 cm

S WS330S110.. 653,31 549,-\*



WS3300500  
549,-\*  
inkl. MwSt. 653,31

**Wellentürunterschrank mit 15 hohen Boxen**

- Maße, B/H/T: 105 x 99 x 50 cm

WS3300500.. 653,31 549,-\*



WS32MS110  
499,-\*  
inkl. MwSt. 593,81

**Wellentürunterschrank mit 20 flachen Boxen**

- Maße, B/H/T: 105 x 99 x 50 cm
- 2 verstellbare Einlegeböden

WS32MS110.. 593,81 499,-\*



36 Boxen

**Systemschrankwand aus 3 Elementen**

mit 36 Ergo Tray Boxen

- 6 abschließbare halbe Türen, alle Türen um 270° zu öffnen
- 24 Ergo Tray Boxen in „M“ & 12 Ergo Tray Boxen in „L“
- 3 feste und 6 verstellbare Böden
- Maße, B/H/T: 313,5 x 190 x 50 cm

ETSW-005.. 1.743,35 ~~1.465,-\*~~

ETSW-005  
1.465,-\*  
inkl. MwSt. 1.743,35

Passende Deckel für die  
Ergo Tray Boxen finden Sie  
auf der rechten Seite!



Bitte geben Sie bei der Bestellung den  
Farbcode der Ergo Tray Boxen mit an.  
Die Holzdekore finden Sie auf Seite 128.



ETSW-006  
1.699,-\*  
inkl. MwSt. 2.021,81

72 Boxen

**Systemschrankwand aus 3 Elementen**

mit 72 Ergo Tray Boxen in „M“

- 6 abschließbare halbe Türen, alle Türen um 270° zu öffnen
- 72 Ergo Tray Boxen in „M“
- 3 feste und 6 verstellbare Böden
- Maße, B/H/T: 313,5 x 190 x 50 cm

ETSW-006.. 2.021,81 ~~1.699,-\*~~

Lieferung frei Haus ab einem  
Warenwert von 100,- €



Inkl. Montage

Mit Stern (\*) versehene Preise verstehen sich zzgl. der zur Zeit gültigen MwSt.!  
Lieferkonditionen siehe Umschlagseite!





**76 Boxen**

**ETRW-003**  
**1.699,-\***  
 inkl. MwSt. 1.986,11

**Regalwand mit 76 Ergo Tray Boxen & Wandtafel mit blauer Stoffoberfläche**

- 64 x Ergo Tray Boxen in „M“ & 12 in „L“
- 7 feste & 14 verstellbare Böden
- Farben wie abgebildet

Maße, B/H/T: 382,5 x 190 x 40 cm

ETRW-003 1.986,11 **1.669,-\***

**Regalwand mit 56 Ergo Tray Boxen & Wandtafel mit roter Stoffoberfläche**

- 32 Ergo Tray Boxen in „M“ & 24 in „L“
- 7 feste & 14 verstellbare Böden
- Farben wie abgebildet

Maße, B/H/T: 348 x 190 x 40 cm

ETRW-004 1.783,81 **1.499,-\***



C1-.. **6,90 5,80\***



Das „Greif einfach zu Konzept“  
 Die ergonomisch geformte Griffmulde  
 lädt zum einfachen Greifen der Box ein.  
 Die Finger passen genau in die Mulden.

**CLF1**  
**4,90\***  
 inkl. MwSt. 5,83



**Deckel für Ergo Tray Boxen**

Damit man sieht was drin steckt – der Deckel in transparent.

CLF1 5,83 **4,90\***



**56 Boxen**

**ETRW-004**  
**1.499,-\***  
 inkl. MwSt. 1.783,81





Die InBoxen sind in verschiedenen Farben lieferbar.

Bitte ergänzen Sie die Artikelnummer mit:

Y – gelbe Boxen

R – rote Boxen

G – grüne Boxen

B – blaue Boxen

T – ransparente Boxen



### Klassenraumregal, 16 InBoxen „L“

- Maße, B/H/T: 126 x 190 x 50 cm
- Mittelwand & 6 Böden, 4 davon verstellbar

S 126R 16TS

665,21 **559,-\***

**16 Schübe**

**16 Schübe**

S 126HT 16TS

**699,-\***

inkl. MwSt. 796,11



### Klassenraumregal, 16 InBoxen „L“, halben Türen

- Maße, B/H/T: 126 x 190 x 50 cm
- Mittelwand, abschließbare Türen unten & 6 Böden, 4 davon verstellbar

S 126HT 16TS

796,11 **669,-\***

**16 Schübe**



### Klassenraumregal, 16 InBoxen „L“, Türen

- Maße, B/H/T: 126 x 190 x 50 cm
- Mittelwand, abschließbare Türen & 6 Böden, 4 davon verstellbar

S 126T 16TS

808,01 **679,-\***

S 126R 32TS

**559,-\***

inkl. MwSt. 665,21



### Klassenraumregal, 32 InBoxen „M“

- Maße, B/H/T: 126 x 190 x 50 cm
- Mittelwand & 6 Böden, 4 davon verstellbar

S 126R 32TS

665,21 **559,-\***

**32 Schübe**

**32 Schübe**

S 126HT 32TS

**699,-\***

inkl. MwSt. 796,11



### Klassenraumregal, 32 InBoxen „M“, halben Türen

- Maße, B/H/T: 126 x 190 x 50 cm
- Mittelwand, abschließbare Türen unten & 6 Böden, 4 davon verstellbar

S 126HT 32TS

796,11 **669,-\***

**32 Schübe**

S 126T 32TS

**679,-\***

inkl. MwSt. 808,01



### Klassenraumregal, 32 InBoxen „M“, Türen

- Maße, B/H/T: 126 x 190 x 50 cm
- Mittelwand, abschließbare Türen & 6 Böden, 4 davon verstellbar

S 126T 32TS

808,01 **679,-\***



Lieferung frei Haus ab einem Warenwert von 100,- €



Inkl. Montage

Mit Stern (\*) versehene Preise verstehen sich zzgl. der zur Zeit gültigen MwSt.!  
Lieferkonditionen siehe Umschlagseite!



### InBox Schrankwand mit 32 InBox „M“ Schüben

- Maße, B/H/T: 252 x 190 x 50 cm
- 2 abschließbare Türen mit 270° öffnenden Scharnieren
- hinter jeder Tür 4 verstellbare Einlegeböden
- in beiden offenen Fächern über den Schüben jeweils 2 verstellbare Einlegeböden

S 252T2 32TS 1.724,31 1.449,-\*

32 Schübe  
S 252T2 32TS  
1449,-\*  
inkl. MwSt. 1724,31

Optional auch als BoardCabby erhältlich.



### InBox Schrankwand mit 16 InBox „L“ Schüben

- Maße, B/H/T: 252 x 190 x 50 cm
- 2 abschließbare Türen mit 270° öffnenden Scharnieren.
- hinter jeder Tür 4 verstellbare Einlegeböden
- in beiden offenen Fächern über den Schüben jeweils 2 verstellbare Einlegeböden

S 252T2 16TS 1.663,62 1.398,-\*

16 Schübe  
S 252T2 16TS  
1398,-\*  
inkl. MwSt. 1663,62



### InBox Schrankwand mit 16 InBox „L“ Schüben

- Maße, B/H/T: 252 x 190 x 50 cm
- 2 abschließbare hohe Türen, 2 halbe Türen im Mittelteil, alle Türen mit 270° öffnenden Scharnieren.
- Insgesamt 12 verstellbare Einlegeböden & 4 feste Böden

S 252T2HT216TS  
1397,-\*  
inkl. MwSt. 1662,43

16 Schübe

S 252T2HT216TS 1.662,43 1.397,-\*



### InBox Schrankwand mit 32 InBox „M“ Schüben

- Maße, B/H/T: 252 x 190 x 50 cm
- 2 abschließbare hohe Türen, 2 halbe Türen im Mittelteil, alle Türen mit 270° öffnenden Scharnieren.
- Insgesamt 12 verstellbare Einlegeböden & 4 feste Böden

32 Schübe  
S 252T2HT232TS  
1499,-\*  
inkl. MwSt. 1783,81

S 252T2HT232TS 1.783,81 1.499,-\*

Die InBoxen sind in verschiedenen Farben lieferbar. Bitte ergänzen Sie die Artikelnummer mit:  
Y – gelbe Boxen  
R – rote Boxen  
G – grüne Boxen  
B – blaue Boxen  
T – transparente Boxen





## Hochschrank

S 101 R9 TS

378,-\*

inkl. MwSt. 449,82

- Schrank als offenes Regal
- Anzahl Schübe: 9 x InBox „L“
- Maße, B/H/T: 94,1 x 190 x 50 cm
- Farbe der Schübe wie abgebildet

S 101 R9 TS 449,82 378,-\*

- Mit transparenten Schüben

S 101 R9 TST 449,82 378,-\*



## Hochschrank

S 103 T15 TS

592,-\*

inkl. MwSt. 704,48

- Maße, B/H/T: 95,7 x 190 x 50 cm
- Boxensystem: InBox
- Anzahl Schübe: 15 x InBox „L“
- 2 Einlegeböden, davon 1 verstellbar
- Farbe der Schübe wie abgebildet

S 103 T15 TS 704,48 592,-\*

- Mit transparenten Schüben

S 103 T15 TST 704,48 592,-\*



S 103 T9 TS

438,-\*

inkl. MwSt. 521,22



## Hochschrank

- Maße, B/H/T: 95,7 x 190 x 50 cm
- Boxensystem: InBox
- Anzahl Schübe: 9 x InBox „L“
- 3 Einlegeböden, davon 2 verstellbar
- Farbe der Schübe wie abgebildet

S 103 T9 TS 521,22 438,-\*

- Mit transparenten Schüben

S 103 T9 TST 521,22 438,-\*

S 101 R15 TS

438,-\*

inkl. MwSt. 521,22



## Hochschrank

- Schrank als offenes Regal
- Anzahl Schübe: 15 x InBox „L“
- Maße, B/H/T: 94,1 x 190 x 50 cm
- Farbe der Schübe wie abgebildet

S 101 R15 TS 521,22 438,-\*

- Mit transparenten Schüben

S 101 R15 TST 521,22 438,-\*



Lieferung frei Haus ab einem  
Warenwert von 100,- €



Inkl. Montage

Mit Stern (\*) versehene Preise verstehen sich zzgl. der zur Zeit gültigen MwSt.!  
Lieferkonditionen siehe Umschlagseite!





**S 135 T 28 LR**  
**694,-\***  
 inkl. MwSt. 825,86

### Hochschrank

- Maße, B/H/T: 125,8 x 190 x 50 cm
  - Boxensystem: InBox
  - Anzahl Schübe: 28 x InBox „M“
  - 5 Einlegeböden, davon 4 verstellbar
  - Farbe der Schübe wie abgebildet
- |               |        |               |
|---------------|--------|---------------|
| S 135 T 28 LR | 825,86 | <b>694,-*</b> |
|---------------|--------|---------------|
- 
- Mit transparenten Schüben
- |                |        |               |
|----------------|--------|---------------|
| S 135 T 28 LRT | 825,86 | <b>694,-*</b> |
|----------------|--------|---------------|



**S 137 TM 28 M**  
**654,-\***  
 inkl. MwSt. 778,26

### Hochschrank

- Maße, B/H/T: 127,7 x 190 x 50 cm
  - Boxensystem: InBox
  - Anzahl Schübe: 28 x InBox „M“
  - 4 Einlegeböden, davon 2 verstellbar
  - Farbe der Schübe wie abgebildet
- |               |        |               |
|---------------|--------|---------------|
| S 137 TM 28 M | 778,26 | <b>654,-*</b> |
|---------------|--------|---------------|
- 
- Mit transparenten Schüben
- |                |        |               |
|----------------|--------|---------------|
| S 137 TM 28 MT | 778,26 | <b>654,-*</b> |
|----------------|--------|---------------|

**S 137 TM 32 TS**  
**693,-\***  
 inkl. MwSt. 824,67



### Hochschrank

- Maße, B/H/T: 127,7 x 190 x 50 cm
  - Boxensystem: InBox
  - Anzahl Schübe: 32 x InBox „M“
  - 6 Einlegeböden, davon 4 verstellbar
  - Farbe der Schübe wie abgebildet
- |                |        |               |
|----------------|--------|---------------|
| S 137 TM 32 TS | 824,67 | <b>693,-*</b> |
|----------------|--------|---------------|
- 
- Mit transparenten Schüben
- |                 |        |               |
|-----------------|--------|---------------|
| S 137 TM 32 TST | 824,67 | <b>693,-*</b> |
|-----------------|--------|---------------|

**S 137 TM 16 KM**  
**567,-\***  
 inkl. MwSt. 674,73



### Hochschrank

- Maße, B/H/T: 127,7 x 190 x 50 cm
  - Boxensystem: InBox
  - Anzahl Schübe: 16 x InBox „M“
  - 6 Einlegeböden, davon 4 verstellbar
  - Farbe der Schübe wie abgebildet
- |                |        |               |
|----------------|--------|---------------|
| S 137 TM 16 KM | 674,73 | <b>567,-*</b> |
|----------------|--------|---------------|
- 
- Mit transparenten Schüben
- |                 |        |               |
|-----------------|--------|---------------|
| S 137 TM 16 KMT | 674,73 | <b>567,-*</b> |
|-----------------|--------|---------------|







### Garagenschrank

- Maße, B/H/T: 120 x 190 x 50 cm
- Boxensystem: InBox
- Anzahl Schübe: 24 x InBox „M“
- Anzahl fahrbare Container: 3 mit jeweils 8 x InBox „M“
- 2 verstellbare Einlegeböden

• Farbe der Schübe wie abgebildet	S LEG 11 24	747,32	628,-*
• Mit transparenten Schüben	S LEG 11 24 T	747,32	628,-*



### Garagenschrank

- Maße, B/H/T: 120 x 190 x 50 cm
- Boxensystem: InBox
- Anzahl Schübe: 12 x InBox „L“
- Anzahl fahrbare Container: 3 mit jeweils 4 x InBox „L“
- 2 verstellbare Einlegeböden
- Farbe der Schübe wie abgebildet
- Mit transparenten Schüben

S LEG 11 12	704,48	592,-*
S LEG 11 12 T	704,48	592,-*



### Garagenschrank

- Maße, B/H/T: 150 x 190 x 50 cm
- Boxensystem: InBox
- Anzahl Schübe: 16 x InBox „L“
- Anzahl fahrbare Container: 4 mit jeweils 4 x InBox „L“
- 4 verstellbare Einlegeböden
- Farbe der Schübe wie abgebildet
- Mit transparenten Schüben

S LEG 12 16	854,42	718,-*
S LEG 12 16 T	854,42	718,-*



### Garagenschrank

- Maße, B/H/T: 150 x 190 x 50 cm
- Boxensystem: InBox
- Anzahl Schübe: 32 x InBox „M“
- Anzahl fahrbare Container: 4 mit jeweils 8 x InBox „M“
- 4 verstellbare Einlegeböden
- Farbe der Schübe wie abgebildet
- Mit transparenten Schüben

S LEG 12 32	929,39	781,-*
S LEG 12 32 T	929,39	781,-*



Lieferung frei Haus ab einem Warenwert von 100,- €



Inkl. Montage

Mit Stern (\*) versehene Preise verstehen sich zzgl. der zur Zeit gültigen MwSt.!  
Lieferkonditionen siehe Umschlagseite!



S Moff G11  
**679,-\***  
 inkl. MwSt. 808,01

ohne Instrumente



S Moff G11-156  
**2206,-\***  
 inkl. MwSt. 2625,14

mit Instrumenten

Musikschrank S Moff G11  
 Beschreibung siehe S Moff G12

H 190 cm, B 120 cm, T 60 cm  
 S Moff G11 o. Instrum.

808,01 **679,-\***

Musikschrank S Moff G11 mit Musikset MUS 1, insgesamt 103 Teile S Moff G11-1

1071,00 **900,-\***

Musikschrank S Moff G11 mit Musikset MUS 1 und MUS 5, insgesamt 124 Teile S Moff G11-15

1898,05 **1595,-\***

Musikschrank S Moff G11 mit Musikset MUS 1, MUS 5 und MUS 6, insgesamt 139 Teile S Moff G11-156

2625,14 **2206,-\***

S Moff 1  
**603,-\***  
 inkl. MwSt. 717,57



Musikschrank S Moff 1

- H 190 cm, B 120 cm, T 60 cm
- Schrank zweitürig mit Stangenriegel-Zylinderschloss, mit 3 verstellbaren Böden
- Halterungen für Kleininstrumente an den Türinnenseiten
- zusätzlicher Container mit 2 flachen (25x37x8 cm) und 2 hohen (25x37x18 cm) Schüben
- Schranktiefe 60 cm
- auf Wunsch mit 4 Rädern

S Moff 1 717,57 **603,-\***

S Moff G12  
**807,-\***  
 inkl. MwSt. 960,33

ohne Instrumente



S Moff G12-156  
**2294,-\***  
 inkl. MwSt. 2729,86

mit Instrumenten

Musikschrank S Moff G12

- H 190 cm, B 150 cm, T 60 cm
- Innenmaß: oben links 87 cm, oben rechts 57,5 cm, Garagenteil Innenhöhe 68 cm
- Im Lieferumfang enthalten: 4 fahrbare Schubladen-Container, Maße H 68 cm, B 32 cm, T 41 cm
- Schrank zweitürig mit Stangenriegel-Zylinderschloss, mit 2 verstellbaren Böden im Oberteil
- Halterungen für Kleininstrumente

Musikschrank Moff G12 mit Musikset S Moff G12 mit Instrum. 960,33 **807,-\***

Musikschrank Moff G12 mit Musikset MUS 1, insgesamt 103 Teile

S Moff G12-1 1172,15 **985,-\***

Musikschrank Moff G12 mit Musikset MUS 1 und MUS 5, insgesamt 124 Teile

S Moff G12-15 2021,81 **1699,-\***

Musikschrank Moff G12 mit Musikset MUS 1, MUS 5 und MUS 6, insgesamt 139 Teile

S Moff G12-156 2729,86 **2294,-\***





S Moff 5

**594,-\***

inkl. MwSt. 706,86

ohne Instrumente

S Moff 5-156

**2162,-\***

inkl. MwSt. 2572,78

mit Instrumenten

## Musikschrank S Moff 5

- H 190 cm, B 95,7 cm, T 60 cm, Breite innen 97 cm
- Breite zwischen den Schubladenelementen 32 cm
- Innenmaße:  
Flacher Schub H 8 cm, B 25 cm, T 37 cm  
Hoher Schub H 18 cm, B 25 cm, T 37 cm
- zweitürig mit Stangenriegel-Zylinderschloss
- verstellbaren Boden im Oberteil
- Türinnenseiten m. Halterungen für Kleininstrumente

S Moff 5 ohne Instrumente 706,86 **594,-\***Musikschrank S Moff 5 mit Musikset MUS 1,  
insgesamt 103 TeileS Moff 5-1 1006,74 **846,-\***Musikschrank S Moff 5 mit Musikset MUS 1 und MUS 5,  
insgesamt 124 TeileS Moff 5-15 1793,33 **1507,-\***Musikschrank S Moff 5 mit Musikset MUS 1,  
MUS 5 und MUS 6, insgesamt 139 TeileS Moff 5-156 2572,78 **2162,-\***

S Moff 5A

**565,-\***

inkl. MwSt. 672,35

ohne Instrumente

S Moff 5A-156

**2155,-\***

inkl. MwSt. 2564,45

mit Instrumenten

## Musikschrank S Moff 5A

- H 190 cm, B 95,7 cm, T 60 cm
- Breite innen 97 cm
- Innenmaße:  
Flacher Schub H 8 cm, B 25 cm, T 37 cm  
Hoher Schub H 18 cm, B 25 cm, T 37 cm

Beschreibung siehe Musikschrank S Moff 5

S Moff 5A o. Instrum. 672,35 **565,-\***Musikschrank S Moff 5A mit Musikset MUS 1,  
insgesamt 103 TeileS Moff 5A-1 960,33 **807,-\***Musikschrank S Moff 5A mit Musikset MUS 1 und MUS  
5, insgesamt 127 TeileS Moff 5A-15 1755,25 **1475,-\***Musikschrank S Moff 5A mit unserem Musikset MUS 1,  
MUS 5 und MUS 6, insgesamt 142 TeileS Moff 5A-156 2564,45 **2155,-\***Lieferung frei Haus ab einem  
Warenwert von 100,- €

Inkl. Montage

Mit Stern (\*) versehene Preise verstehen sich zzgl. der zur Zeit gültigen MwSt.!  
Lieferkonditionen siehe Umschlagseite!





SPG6GBH  
669,-\*  
inkl. MwSt. 796,11



SP5 G  
955,-\*  
inkl. MwSt. 1136,45

**ohne Inhalt**

### XXL Sport- & Spielschrank

- 6 Ballkörbe aus Drahtgeflecht, aufgekantet • 4 verstellbare Einlegeböden
- mit o. ohne Kleingerätehalter an den Türen
- Türen um 270° zu öffnen & mit Stange-riegel-Zylinderschloss ausgestattet

Maße, B/H/T: 128 x 190 x 60 cm

Schrank ohne Kleingerätehalter

SPG6GB 748,51 629,-\*

Fahrbar,

4 Leichtlaufrollen, 2 davon feststellbar

SPG6GBF 898,45 755,-\*

Schrank mit Kleingerätehalter (wie Abbildung)

SPG6GBH 796,11 669,-\*

Mit Kleingerätehalter, fahrbar, 4 Leichtlaufrollen, 2 feststellbar

SPG6GBHF 950,81 799,-\*

### Unsere Besonderheiten:



**Sicher verschließbar!**



**Schub problemlos entnehmbar!**

### Sportschrank

- 4 InBoxen in der Größe „L“
- InBoxen in 5 Farben erhältlich. Bitte bei Bestellung angeben. Siehe Farbcode.

Maße B/H/T: 120 x 190 x 50 cm

Ohne Inhalt

SP5 827,05 695,-\*

Mit Inhalt

SP5G 1136,45 955,-\*



## Lehrerfachschränke

Alle Lehrerfachschränke werden individuell nach Ihren Wünschen angefertigt!

Systemschrankwand aus 3 Schränken

- 6 abschließbare halbe Türen, alle Türen 270° zu öffnen
- Insgesamt 18 verstellbare Einlegeböden und 6 feste Böden
- Davon befinden sich jeweils 4 verstellbare Böden im offenen Regal oben & 2 im geschlossenen Teil unten
- Maße, B/H/T: 383 x 190 x 50 cm



383HT6...  
1279,-\*  
inkl. MwSt. 1522,01



Preise auf Anfrage



Preise auf Anfrage



Lieferung frei Haus ab einem Warenwert von 100,- €



Inkl. Montage

Mit Stern (\*) versehene Preise verstehen sich zzgl. der zur Zeit gültigen MwSt.!  
Lieferkonditionen siehe Umschlagseite!



## Lehrerfachschränke



**7**  
 Oberschrank  
 B/H/T 100/90/40 cm  
 2 Türen, abschließbar,  
 2 Einlegeböden,  
 Vorsatzblende für  
 Leiteranlage  
 1037 4100 12 S  
 276,08 **232,-\***

**2**  
 Schrank  
 B/H/T 100/190/40 cm  
 unten: Mittelwand,  
 2x6 Schubkästen  
 oben: offen, 2  
 Einlegeböden  
 1905 4090 33 S  
 1161,44 **976,-\***

**3**  
 Schrank B/H/T  
 100/190/40 cm  
 2 Türen mit 2/3  
 Glasausschnitt,  
 abschließbar,  
 Mittelwand,  
 2x4 Einlegeböden  
 1005 4100 15  
 573,58 **482,-\***

**9** Einhängeleiter  
 Z 6646 0000 45 399,84 **336,-\***



Besuchen Sie unseren Internetshop!  
 Die Adresse finden Sie auf der Umschlagseite.

**1**  
 Schrank B/H/T 100/190/40 cm  
 2 Türen, abschließbar,  
 4 Einlegeböden  
 1005 4100 12 437,92 **368,-\***

**4**  
 Schrank B/H/T 100/190/40 cm  
 unten: 2 Türen, abschließbar, 1 Einlegeboden,  
 oben: 2 Türen, abschließbar, 1 Einlegeboden  
 1905 4090 27 S 530,74 **446,-\***

**5**  
 Prospektschrank B/H/T 100/190/40 cm,  
 unten: 2 Türen, abschließbar, 1 Einle-  
 geboden, oben: offen, 3 Schrägablagen  
 1905 4080 77 633,08 **532,-\***

**6**  
 Schrank B/H/T 100/190/40 cm, unten: 2 Türen,  
 abschließbar, Mittelwand, 2x1 Einlegeböden,  
 oben: 2x3 Fächer mit Briefschlitz  
 1005 4080 77 880,60 **740,-\***

**8**  
 Leiterführungsanlage pro Meter, mit  
 Führungsrohr, Haltern und Montage  
 Z 6646 0000 10 S 158,27 **133,-\***





S 120 G 50 M  
**575,-\***  
 inkl. MwSt: 684,25

Hochschrank mit 2/3-verglasten Türen, S 120 G 50 M, Abb. in Dekor Buche 18. Alle Preise gelten für Standard-Dekore.

Alle Standard-Schränke fertigen wir serienmäßig 40 cm, 50 cm oder 60 cm tief.  
 Andere Tiefen auf Anfrage!

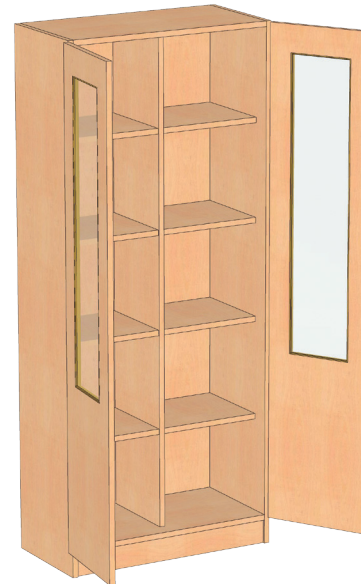

#### Schrank

mit 2/3 verglasten Türen  
 Sicherheits-Kunstglas (Acryl)  
 mit Mittelwand und 8 Böden  
 Höhe: 190 cm  
 Breite: 95 cm  
 Tiefe: 40 cm

S 95 G 40 M 621,18 **522,-\***

Tiefe: 50 cm

S 95 G 50 M 636,65 **535,-\***

Tiefe: 60 cm

S 95 G 60 M 642,60 **540,-\***

Breite: 120 cm

Tiefe: 40 cm

S 120 G 40 M 672,35 **565,-\***

Tiefe: 50 cm

S 120 G 50 M 684,25 **575,-\***

Tiefe: 60 cm

S 120 G 60 M 704,48 **592,-\***

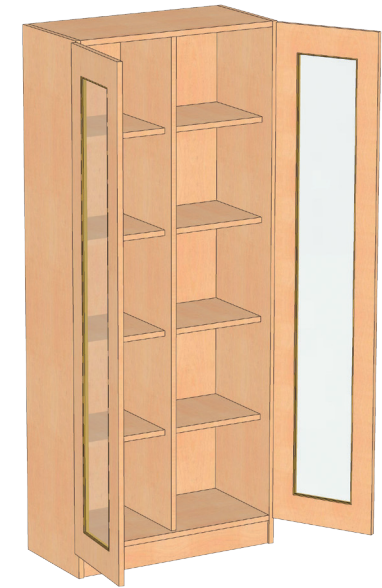

#### Schrank

mit ganz verglasten Türen  
 Sicherheits-Kunstglas (Acryl)  
 mit Mittelwand und 8 Böden  
 Höhe: 190 cm  
 Breite: 95 cm  
 Tiefe: 40 cm

S 95 GG 40 M 642,60 **540,-\***

Tiefe: 50 cm

S 95 GG 50 M 662,83 **557,-\***

Tiefe: 60 cm

S 95 GG 60 M 672,35 **565,-\***

Breite: 120 cm

Tiefe: 40 cm

S 120 GG 40 M 697,34 **586,-\***

Tiefe: 50 cm

S 120 GG 50 M 717,57 **603,-\***

Tiefe: 60 cm

S 120 GG 60 M 727,09 **611,-\***



Lieferung frei Haus ab einem  
 Warenwert von 100,- €



Inkl. Montage

Mit Stern (\*) versehene Preise verstehen sich zzgl. der zur Zeit gültigen MwSt.!  
 Lieferkonditionen siehe Umschlagseite!



Alle Standard-Schränke fertigen wir serienmäßig 40 cm, 50 cm oder 60 cm tief. Andere Tiefen auf Anfrage!



### Schrank ohne Mittelwand

mit 4 Bödenhöhe:	190 cm
Breite:	95 cm
Tiefe:	40 cm
S 95T 40	480,76 <b>404,-*</b>
Tiefe:	50 cm
S 95T 50	484,33 <b>407,-*</b>
Tiefe:	60 cm
S 95T 60	492,66 <b>414,-*</b>



### Schrank mit Mittelwand

und 8 Böden	
Höhe:	190 cm
Breite:	95 cm
Tiefe:	40 cm
S 95T 40M	500,99 <b>421,-*</b>
Tiefe:	50 cm
S 95T 50M	515,27 <b>433,-*</b>
Tiefe:	60 cm
S 95T 60M	524,79 <b>441,-*</b>
Höhe:	190 cm
Breite:	120 cm
Tiefe:	40 cm
S 120T 40M	555,73 <b>467,-*</b>
Tiefe:	50 cm
S 120T 50M	565,25 <b>475,-*</b>
Tiefe:	60 cm
S 120T 60M	575,96 <b>484,-*</b>

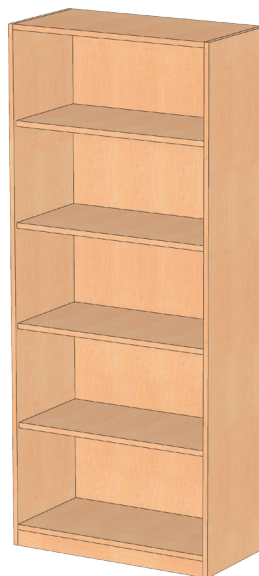

### Regal ohne Mittelwand

mit 4 Böden	
Höhe:	190 cm
Breite:	95 cm
Tiefe:	40 cm
S 95R 40	287,98 <b>242,-*</b>
Tiefe:	50 cm
S 95R 50	298,69 <b>251,-*</b>
Tiefe:	60 cm
S 95R 60	308,21 <b>259,-*</b>

### Regal mit Mittelwand und 8 Böden

Höhe:	190 cm
Breite:	95 cm
Tiefe:	40 cm
S 95R 40M	318,92 <b>268,-*</b>
Tiefe:	50 cm
S 95R 50M	328,44 <b>276,-*</b>
Tiefe:	60 cm
S 95R 60M	353,43 <b>297,-*</b>

S 120T 40M  
**467,-\***  
 inkl. MwSt. 555,73



Hochschrank mit Mittelwand, Alle Preise gelten für Standard-Dekore

Mit Stern (\*) versehene Preise verstehen sich zzgl. der zur Zeit gültigen MwSt.! Lieferkonditionen siehe Umschlagseite!



Lieferung frei Haus ab einem Warenwert von 100,- €



Inkl. Montage



## Schrankwände

**Moderne - TREND-Schränke**

Ob als offenes Regal, Flügeltürenschrank oder als Schiebe- bzw. Rollladenschrank, die Schränke TREND sind eine logische Ergänzung für eine effiziente Organisation. Wir ermöglichen Ihnen durch das Schnell-Lieferprogramm eine orientierte Maßvielfalt in den Höhen (6 OH, 5 OH, 4 OH, 3 OH und 2 OH) und Breiten (80 cm, 100 cm und 120 cm). Tiefe der Schränke 44 cm. Durch die individuelle Zusammenstellung nutzen Sie optimal Ihre Raumgegebenheiten. Fragen Sie nach diesem System und Sie bekommen die Lösung für Ihre Anforderungen!



Preise auf Anfrage

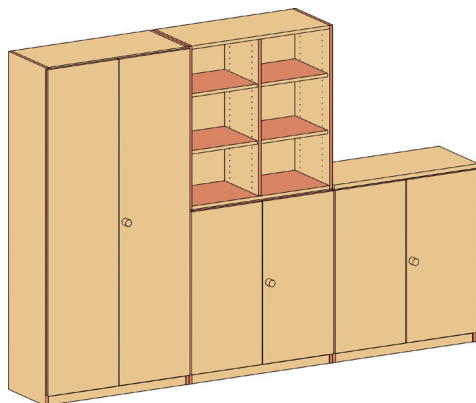

Beispiel Schrankwand 7  
L=270 cm

Schrankwand 7 1182,86 ~~994,-\*~~

**Schrank**, S 1005 4090 13  
B/H/T 90/190/40 cm, 2 Türen, abschließbar,  
**Mittelwand**, 2x4 Einlegeböden  
**Unterschrank**, S 1014 4090 13  
B/H/T 90/98/40 cm, 2 Türen, abschließbar,  
**Mittelwand**, 2x2 Einlegeböden  
**Aufsatzschrank**, S 1028 4090 11  
B/H/T 90/98/40 cm, offen, Mittelwand,  
2x2 Einlegeböden  
**Unterschrank**, S 1014 4090 13  
B/H/T 90/98/40 cm, 2 Türen, abschließbar,  
**Mittelwand**, 2x2 Einlegeböden

Deckplatte (einteilig), L=90 cm  
für Unterschrank 1014 4090 13

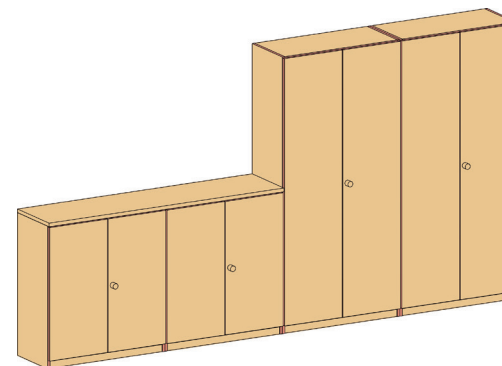

Beispiel Schrankwand 8  
L=360 cm

Schrankwand 8 1499,40 ~~1260,-\*~~

**Unterschrank**, S 1014 4090 13  
B/H/T 90/98/40 cm, 2 Türen, abschließbar,  
**Mittelwand**, 2x2 Einlegeböden  
**Unterschrank**, S 1014 4090 13  
B/H/T 90/98/40 cm, 2 Türen, abschließbar,  
**Mittelwand**, 2x2 Einlegeböden  
**Schrank**, S 1005 4090 13  
B/H/T 90/190/40 cm, 2 Türen, abschließbar,  
**Mittelwand**, 2x4 Einlegeböden  
**Schrank**, S 1005 4090 13  
B/H/T 90/190/40 cm, 2 Türen, abschließbar,  
**Mittelwand**, 2x4 Einlegeböden

Deckplatte (einteilig), L=90 cm  
für Unterschrank 1014 4090 13



Lieferung frei Haus ab einem  
Warenwert von 100,- €



Inkl. Montage

Mit Stern (\*) versehene Preise verstehen sich zzgl. der zur Zeit gültigen MwSt.!  
Lieferkonditionen siehe Umschlagseite!

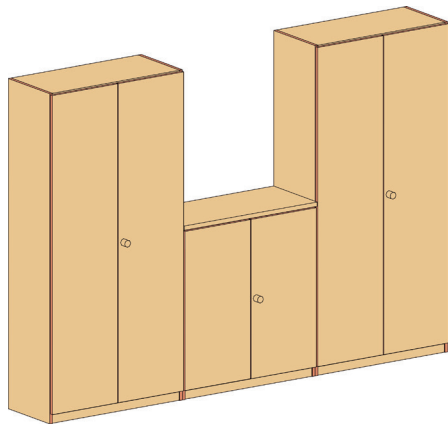

Beispiel Schrankwand 5  
L=270 cm

Schranksystem 5

1188,81 ~~999,-\*~~

**Schrank**, S 1005 4090 13  
B/H/T 90/190/40 cm, 2 Türen, abschließbar,  
**Mittelwand**, 2x4 Einlegeböden  
**Unterschrank**, S 1014 4090 13  
B/H/T 90/98/40 cm, 2 Türen, abschließbar,  
**Mittelwand**, 2x2 Einlegeböden  
**Schrank**, S 1005 4090 13  
B/H/T 90/190/40 cm, 2 Türen, abschließbar,  
**Mittelwand**, 2x4 Einlegeböden

Deckplatte (einteilig), L=90 cm  
für Unterschrank 1014 4090 13

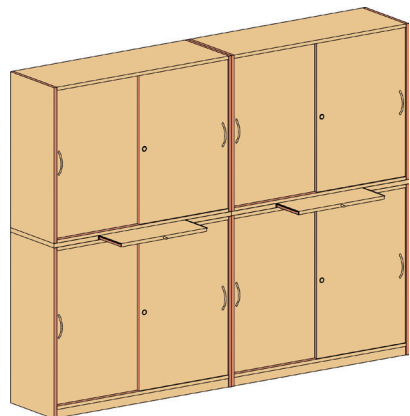

Beispiel Schrankwand 6  
L=240 cm

Schranksystem 6

1389,92 ~~1168,-\*~~

**Schrank**, S 1005 4120 63  
B/H/T 120/190/42 cm,  
unten: 2 Schiebetüren, abschließbar,  
**Mittelwand**, 2x2 Einlegeböden  
**Mitte**: Tablarauszug  
**Oben**: 2 Schiebetüren, abschließbar,  
**Mittelwand**, 2x2 Einlegeböden



Preise auf Anfrage

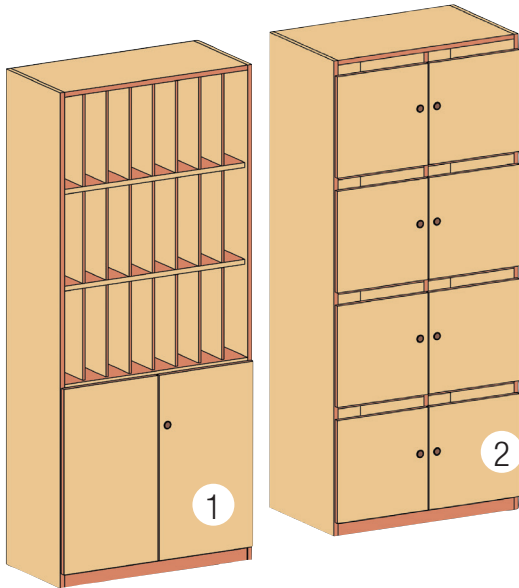

## Lehrerfachschränke

**1 Postfächerschrank**

24 vertikale Fächer, 2 Türen,

1 Einlegeboden

B/H/T 80/190/40

1905 4080 78 605,71 **509,-\***

B/H/T 80/190/50

1905 5080 78 S 678,30 **570,-\*****2 Lehrerfachschrank**

8 abschließbare Fächer (mit verkürzten Türen als Briefschlitz)

B/H/T 84/190/40

1057 4084 35 761,60 **640,-\***

B/H/T 84/190/50

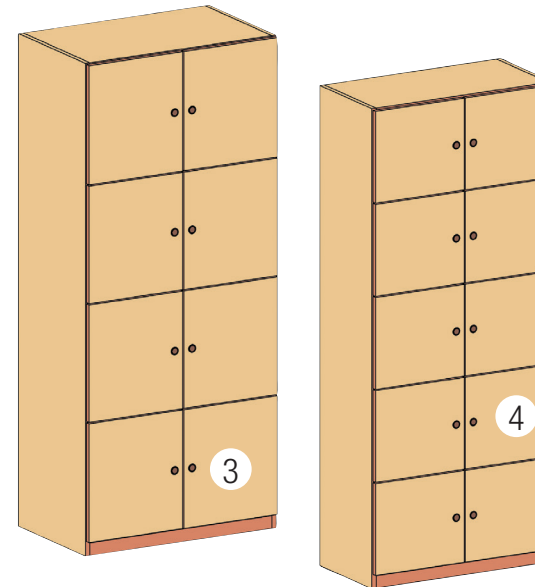
1057 5084 35 700,91 **589,-\*****3 Lehrerfachschrank**

8 abschließbare Fächer

B/H/T 80/190/40

1057 4080 15 727,09 **611,-\***

B/H/T 80/190/50

1057 5084 15 773,50 **650,-\*****4 Lehrerfachschrank**

10 abschließbare Fächer, 10 Einlegeböden

B/H/T 80/190/40

1057 4080 16 853,23 **717,-\***

B/H/T 80/190/50

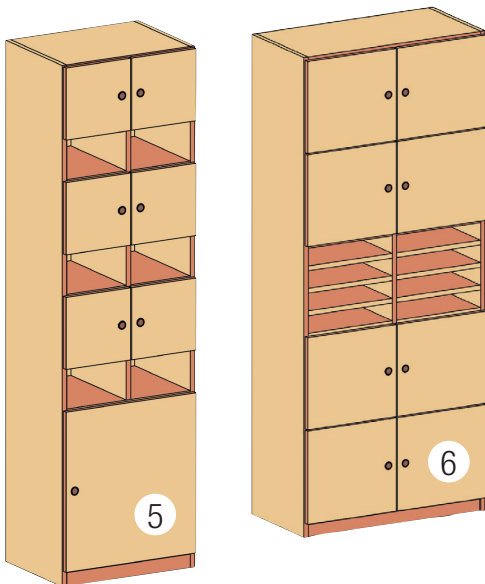
1057 5080 16 863,94 **726,-\*****5 Lehrerfachschrank**

6 abschließbare Fächer, 6 Brieffächer,

1 Tür, 1 Einlegeboden

B/H/T 54/190/40

1057 4054 10 531,93 **447,-\***

B/H/T 54/190/50

1057 5054 10 596,19 **501,-\*****6 Lehrerfachschrank**

8 abschließbare Fächer, 8 Brieffächer,

8 Einlegeböden

B/H/T 80/190/40

1057 4080 12 737,80 **620,-\***

B/H/T 80/190/50

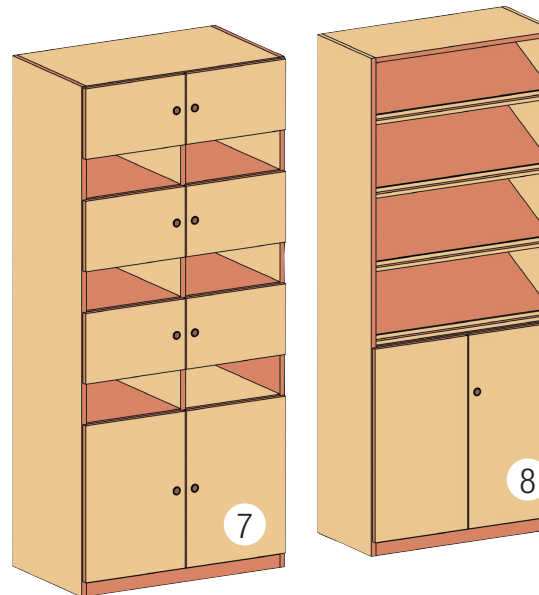
1057 5080 12 823,48 **692,-\*****7 Lehrerfachschrank**

6 abschließbare und 6 offene Fächer,

2 abschließbare Unterfächer

B/H/T 80/190/40

1057 4080 13 727,09 **611,-\***

B/H/T 84/190/50

1057 5080 13 793,73 **667,-\*****8 Zeitschriften- / Prospektschrank**

oben: 4 Schrägablagen,

unten: 2 Türen, verschließbar,

1 Einlegeboden

B/H/T 80/190/40

1905 4080 77 511,70 **430,-\***

B/H/T 80/190/50

1905 5080 77 S 573,58 **482,-\***Lieferung frei Haus ab einem  
Warenwert von 100,- €

Inkl. Montage

Mit Stern (\*) versehene Preise verstehen sich zzgl. der zur Zeit gültigen MwSt!  
Lieferkonditionen siehe Umschlagseite!

## Lehrerfachschränke

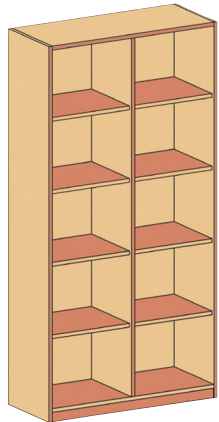

Regal mit Sockel, Mittelwand, 2 x 4 Einlegeböden

Tiefe 40 cm

B/H/T 90/190/40	1005 4090 11	277,27	233,-*
B/H/T 95/190/40	1005 4095 11	277,27	233,-*
B/H/T 100/190/40	1005 4100 11	282,03	237,-*
B/H/T 120/190/40	1005 4120 11	308,21	259,-*

Tiefe 55 cm

B/H/T 90/190/55	1005 5090 11	286,79	241,-*
B/H/T 95/190/55	1005 5095 11	286,79	241,-*
B/H/T 100/190/55	1005 5100 11	292,74	246,-*
B/H/T 120/190/55	1005 5120 11	321,30	270,-*

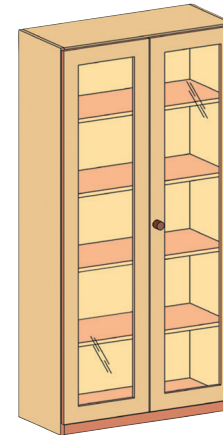

Schrank 2 Türen, abschließbar, 3/3 Glasausschnitt, 4 Einlegeböden

Tiefe 40 cm

B/H/T 90/190/40	1005 4090 24	548,59	461,-*
B/H/T 95/190/40	1005 4095 24	548,59	461,-*
B/H/T 100/190/40	1005 4100 24	558,11	469,-*
B/H/T 120/190/40	1005 4120 24	591,43	497,-*

Tiefe 55 cm

B/H/T 90/190/55	1005 5090 24	558,11	469,-*
B/H/T 95/190/55	1005 5095 24	558,11	469,-*
B/H/T 100/190/55	1005 5100 24	567,63	477,-*
B/H/T 120/190/55	1005 5120 24	604,52	508,-*

Akten-/Garderobenschrank

2 Türen, abschließbar, Mittelwand, links: 4 Einlegeböden, rechts: 1 Einlegeboden, mit Garderobenstange

B/H/T 90/190/55	1005 5090 18	431,97	363,-*
B/H/T 95/190/55	1005 5095 18	431,97	363,-*
B/H/T 100/190/55	1005 5100 18	436,73	367,-*
B/H/T 120/190/55	1005 5120 18	446,25	375,-*

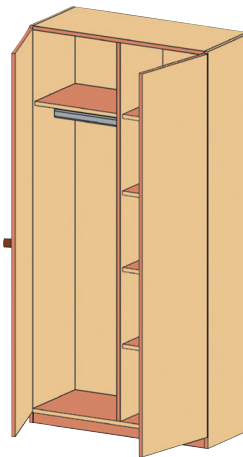

Ein Schrankprogramm, das keine Wünsche offen lässt: Variabel und vielseitig, robust und haltbar, ausbaufähig und zeitlos.

Schranktüren lassen sich serienmäßig um 110° öffnen und haben eine Dreipunktverriegelung mit Dreholive oder Zylinderschloss (Standard). Einlegeböden sind im Raster von 32 mm verstellbar. Die Rückwände aus 19 mm dicken melaminharzbeschichteten Spanplatten sind mit Nut und Feder verleimt. Schließanlage kann kostenlos geliefert werden.

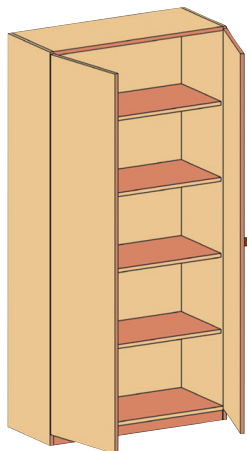

Schrank 2 Türen, abschließbar, 4 Einlegeböden

Tiefe 40 cm

B/H/T 90/190/40	1005 4090 12	409,36	344,-*
B/H/T 95/190/40	1005 4095 12	409,36	344,-*
B/H/T 100/190/40	1005 4100 12	417,69	351,-*
B/H/T 120/190/40	1005 4120 12	452,20	380,-*

Tiefe 50 cm

B/H/T 90/190/50	1005 5090 12	418,88	352,-*
B/H/T 95/190/50	1005 5095 12	418,88	352,-*
B/H/T 100/190/50	1005 5100 12	430,78	362,-*
B/H/T 120/190/50	1005 5120 12	464,10	390,-*

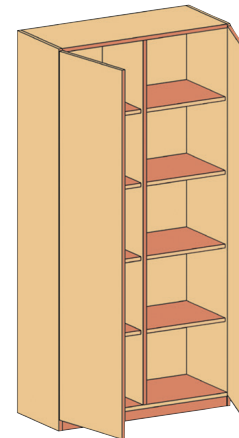

Schrank 2 Türen, abschließbar, Mittelwand, 2 x 4 Einlegeböden

Tiefe 40 cm

B/H/T 90/190/40	1005 4090 13	435,54	366,-*
B/H/T 95/190/40	1005 4095 13	435,54	366,-*
B/H/T 100/190/40	1005 4100 13	442,68	372,-*
B/H/T 120/190/40	1005 4120 13	477,19	401,-*

Tiefe 55 cm

B/H/T 90/190/55	1005 5090 13	443,87	373,-*
B/H/T 95/190/55	1005 5095 13	443,87	373,-*
B/H/T 100/190/55	1005 5100 13	454,58	382,-*
B/H/T 120/190/55	1005 5120 13	490,28	412,-*

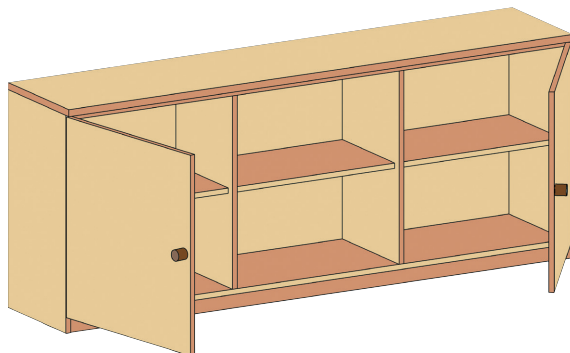

## Aufsatzschränke

**Anrichte**

2 Türen, abschließbar,  
offenes Mittelteil, 3 x 1 Einlegeböden

B/H/T 200/80/40 cm	1042 4200 33	451,01	<b>379,-*</b>
B/H/T 200/80/50 cm	1042 5200 33	479,57	<b>403,-*</b>

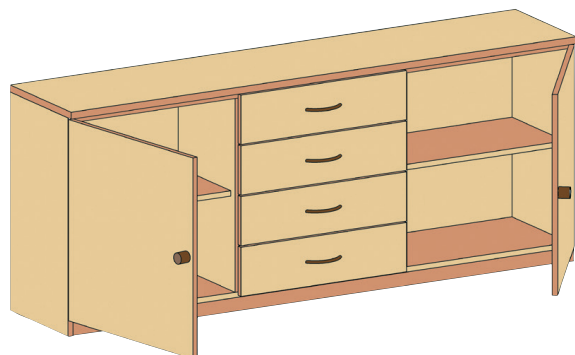
**Anrichte**

2 Türen, abschließbar,  
2 x 1 Einlegeböden, 4 Schubkästen

B/H/T 200/80/40 cm	S 1042 4200 34	747,32	<b>628,-*</b>
B/H/T 200/80/55 cm	S 1042 5200 34	790,28	<b>664,-*</b>

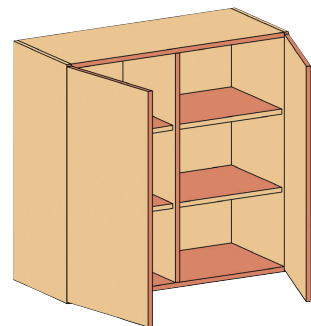
**Aufsatzschrank**

2 Türen, abschließbar, Mittelwand,  
2 x 2 Einlegeböden

Tiefe 40 cm

B/H/T 90/92/40 cm	1028 4090 13	264,18	<b>222,-*</b>
B/H/T 95/92/40 cm	1028 4095 13	264,18	<b>222,-*</b>
B/H/T 100/92/40 cm	1028 4100 13	273,70	<b>230,-*</b>
B/H/T 120/92/40 cm	1028 4120 13	297,50	<b>250,-*</b>

Tiefe 50 cm

B/H/T 90/92/50 cm	1028 5090 13	277,27	<b>233,-*</b>
B/H/T 95/92/50 cm	1028 5095 13	277,27	<b>233,-*</b>
B/H/T 100/92/50 cm	1028 5100 13	285,60	<b>240,-*</b>
B/H/T 120/92/50 cm	1028 5120 13	311,78	<b>262,-*</b>

**Aufsatzschrank**

offen, 2 Einlegeböden

Tiefe 40 cm

B/H/T 90/92/40 cm	1028 4090 10	140,42	<b>118,-*</b>
B/H/T 95/92/40 cm	1028 4095 10	140,42	<b>118,-*</b>
B/H/T 100/92/40 cm	1028 4100 10	147,56	<b>124,-*</b>
B/H/T 120/92/40 cm	1028 4120 10	168,98	<b>142,-*</b>

Tiefe 50 cm

B/H/T 90/92/50 cm	1028 5090 10	145,18	<b>122,-*</b>
B/H/T 95/92/50 cm	1028 5095 10	145,18	<b>122,-*</b>
B/H/T 100/92/50 cm	1028 5100 10	154,70	<b>130,-*</b>
B/H/T 120/92/50 cm	1028 5120 10	173,74	<b>146,-*</b>

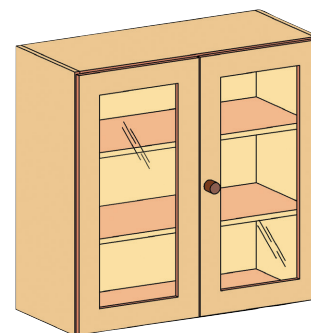
**Aufsatzschrank**

2 Türen, abschließbar,  
3/3 Glasausschnitt,  
2 Einlegeböden

Tiefe 40 cm

B/H/T 90/92/40 cm	1028 4090 14	322,49	<b>271,-*</b>
B/H/T 95/92/40 cm	1028 4095 14	322,49	<b>271,-*</b>
B/H/T 100/92/40 cm	1028 4100 14	335,58	<b>282,-*</b>
B/H/T 120/92/40 cm	1028 4120 14	364,14	<b>306,-*</b>

Tiefe 50 cm

B/H/T 90/92/50 cm	1028 5090 14	328,44	<b>276,-*</b>
B/H/T 95/92/50 cm	1028 5095 14	328,44	<b>276,-*</b>
B/H/T 100/92/50 cm	1028 5100 14	340,34	<b>286,-*</b>
B/H/T 120/92/50 cm	1028 5120 14	370,09	<b>311,-*</b>

**Aufsatzschrank**

offen, Mittelwand,  
2 x 2 Einlegeböden

Tiefe 40 cm

B/H/T 90/92/40 cm	1028 4090 11	160,65	<b>135,-*</b>
B/H/T 95/92/40 cm	1028 4095 11	160,65	<b>135,-*</b>
B/H/T 100/92/40 cm	1028 4100 11	168,98	<b>142,-*</b>
B/H/T 120/92/40 cm	1028 4120 11	188,02	<b>158,-*</b>

Tiefe 50 cm

B/H/T 90/92/50 cm	1028 5090 11	172,55	<b>145,-*</b>
B/H/T 95/92/50 cm	1028 5095 11	172,55	<b>145,-*</b>
B/H/T 100/92/50 cm	1028 5100 11	180,88	<b>152,-*</b>
B/H/T 120/92/50 cm	1028 5120 11	202,30	<b>170,-*</b>



Lieferung frei Haus ab einem  
Warenwert von 100,- €



Inkl. Montage

Mit Stern (\*) versehene Preise verstehen sich zzgl. der zur Zeit gültigen MwSt!  
Lieferkonditionen siehe Umschlagseite!

## Schränke mit Schiebetüren

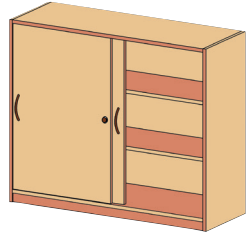

### Unterschrank

2 Schiebetüren, abschließbar,  
2 Einlegeböden

B/H/T 100/98/40 cm	1014 4100 52	255,85	215,-*
B/H/T 120/98/40 cm	1014 4120 52	280,84	236,-*
B/H/T 100/98/50 cm	1014 5100 52	267,75	225,-*
B/H/T 120/98/50 cm	1014 5120 52	292,74	246,-*

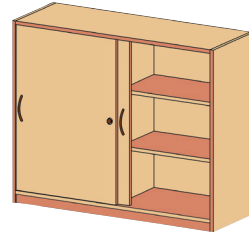

### Unterschrank

2 Schiebetüren, abschließbar,  
Mittelwand, 2 x 2 Einlegeböden

B/H/T 100/98/40 cm	1014 4100 53	284,41	239,-*
B/H/T 120/98/40 cm	1014 4120 53	309,40	260,-*
B/H/T 100/98/50 cm	1014 5100 53	296,31	249,-*
B/H/T 120/98/50 cm	1014 5120 53	321,30	270,-*

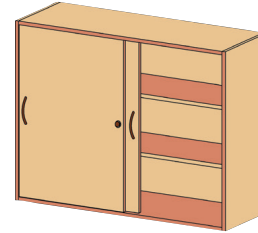

### Aufsatzschrank

2 Schiebetüren, abschließbar,  
2 Einlegeböden B/H/T 100/92/40 cm

B/H/T 100/92/40 cm	1028 4100 52	248,71	209,-*
B/H/T 120/92/40 cm	1028 4120 52	273,70	230,-*
B/H/T 100/92/50 cm	1028 5100 52	261,80	220,-*
B/H/T 120/92/50 cm	1028 5120 52	287,00	242,-*

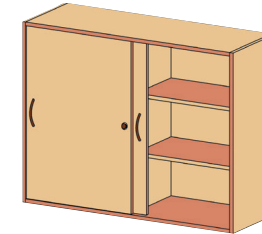

### Aufsatzschrank

2 Schiebetüren, abschließbar,  
Mittelwand, 2 x 2 Einlegeböden

B/H/T 100/92/40 cm	1028 4100 53	278,46	234,-*
B/H/T 120/92/40 cm	1028 4120 53	304,64	256,-*
B/H/T 100/92/50 cm	1028 5100 53	290,36	244,-*
B/H/T 120/92/50 cm	1028 5120 53	316,54	266,-*

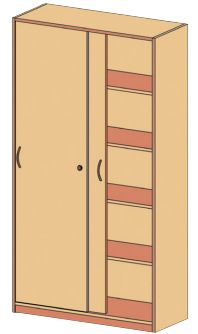

### Schrank

2 Schiebetüren,  
abschließbar,  
4 Einlegeböden

B/H/T 100/190/40 cm	1005 4100 52	514,08	432,-*
B/H/T 120/190/40 cm	1005 4120 52	548,59	461,-*
B/H/T 100/190/50 cm	1005 5100 52	522,41	439,-*
B/H/T 120/190/50 cm	1005 5120 52	561,68	472,-*

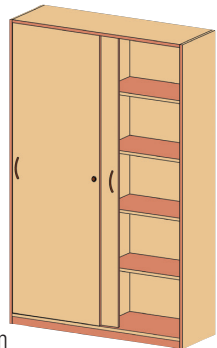

### Schrank

2 Schiebetüren,  
abschließbar,  
Mittelwand,  
2 x 4 Einlegeböden

B/H/T 100/190/40 cm	1005 4100 53	541,45	455,-*
B/H/T 120/190/40 cm	1005 4120 53	577,15	485,-*
B/H/T 100/190/50 cm	1005 5100 53	552,16	464,-*
B/H/T 120/190/50 cm	1005 5120 53	589,05	495,-*

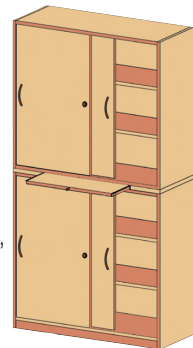

### Schrank

2 x 2 Schiebetüren,  
abschließbar,  
Tablarauszug,  
4 Einlegeböden

B/H/T 100/190/40 cm	1005 4100 62	622,37	523,-*
B/H/T 120/190/40 cm	1005 4120 62	648,55	545,-*
B/H/T 100/190/50 cm	1005 5100 62	631,89	531,-*
B/H/T 120/190/50 cm	1005 5120 62	660,45	555,-*

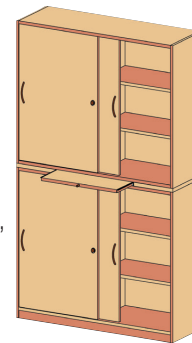

### Schrank

2 x 2 Schiebetüren,  
abschließbar,  
Mittelwand,  
Tablarauszug,  
2 x 4 Einlegeböden

B/H/T 100/190/40 cm	1005 4100 63	659,26	554,-*
B/H/T 120/190/40 cm	1005 4120 63	685,44	576,-*
B/H/T 100/190/50 cm	1005 5100 63	667,59	561,-*
B/H/T 120/190/50 cm	1005 5120 63	697,34	586,-*



Preise auf Anfrage



Die Kleinen sind Out – wir haben die Großen!  
Neues Standardformat  
170 x 120 cm

Ab einer Tafelgröße von 150 x 120 cm aufwärts empfehlen wir unser Design-Tellerfuß-Stativ. Nicht nur schönere Optik – Sie erhöhen dadurch auch die Standfestigkeit und somit die Sicherheit.



**Transportwagen** für bis zu 10 Tafeln  
Der Wagen steht auf 4 hoch belastbaren Leichtlaufrollen, davon sind 2 feststellbar. Pulverbeschichtetes Stahlrohrgestell, 2 Klemmvorrichtungen zur Fixierung der Tafeln, Ablage für Stative.  
Maße, B/H/T: 130 x 192 x 50 cm  
STF NSTT-W190 454,58 **382,-\***

**Transportwagen** für bis zu 20 Tafeln  
Der Wagen steht auf 4 hoch belastbaren Leichtlaufrollen, davon sind 2 feststellbar. Pulverbeschichtetes Stahlrohrgestell, 2 Klemmvorrichtungen zur Fixierung der Tafeln, Ablage für Stative.  
Maße, B/H/T: 130 x 192 x 77 cm  
STF NSTT-W190-20 524,79 **441,-\***



Das Transportproblem ist gelöst wir machen Ihren Stecktafeln Beine!  
Tafeln bis einschließlich 170 x 120 cm hoch & 180 x 100 cm quer können transportiert werden.

Farbskala der Stoffe für Stecktafel  
(bitte die Farb-Nummer angeben!)



Wir bieten Ihnen ein flexibles System, das Sie ganz nach Ihrem Bedarf zusammenstellen können. Insgesamt 7 Größen und 11 Farben stehen für die Tafel mit Stoffoberfläche zur Auswahl.

**Tafelflächen (inklusive 4 Einhängeschlitten)**

Maße	Artikelnummer	Preis	
90 x 60 cm	STF NSTT-F96..	95,20	<b>80,-*</b>
90 x 90 cm	STF NSTT-F99..	115,43	<b>97,-*</b>
120 x 90 cm	STF NSTT-F129..	130,90	<b>110,-*</b>
120 x 100 cm	STF NSTT-F1..	135,66	<b>114,-*</b>
150 x 120 cm	STF NSTT-F2..	160,65	<b>135,-*</b>
170 x 120 cm	STF NSTT-F4..	176,12	<b>148,-*</b>
180 x 100 cm	STF NSTT-F5..	191,59	<b>161,-*</b>



NDS-1 für Tafelbreite 100 cm	49,39	<b>41,50*</b>
NDS-2 für Tafelbreite 120 cm	54,62	<b>45,90*</b>



Lieferung frei Haus ab einem Warenwert von 100,- €



Inkl. Montage

Mit Stern (\*) versehene Preise verstehen sich zzgl. der zur Zeit gültigen MwSt.!  
Lieferkonditionen siehe Umschlagseite!





STF NSTT-F1  
114,-\*  
inkl. MwSt. 135,66

## Präsentations- und Kommunikationswände quer oder hoch einhängen!

<b>Tafel</b> Gewicht: ca. 7 kg, Maße: 120 x 100 cm	STF NSTT-F1	135,66	114,-*
<b>Tafel</b> Gewicht: ca. 9 kg, Maße: 150 x 120 cm	STF NSTT-F2	160,65	135,-*
<b>Tafel</b> Gewicht: ca. 11 kg, Maße: 190 x 100 cm	STF NSTT-F3	196,35	162,-*

## Stative für Ausstellungswände

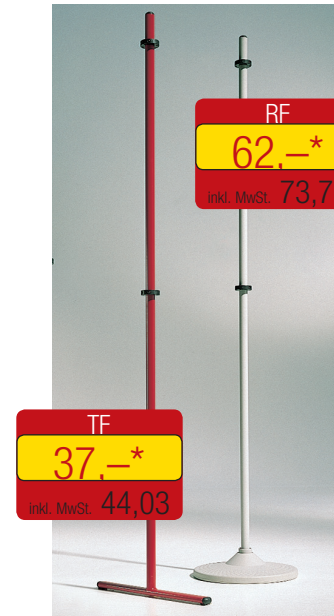

TF  
37,-\*  
inkl. MwSt. 44,03

RF  
62,-\*  
inkl. MwSt. 73,78

Stative für Ausstellungswände aus stabilem Rundrohr, RAL-Farben auf Anfrage, Standard: Stativ mit T-Fuß, Lichtgrau.

TF 44,03 37,-\*

Stativ Modell Rundfuß aus stabilem Rundrohr, RAL-Farben auf Anfrage, Stativ mit Teller-Fuß, Lichtgrau.

RF 73,78 62,-\*

Standard-RAL-Farbe Lichtgrau, andere RAL-Farben auf Anfrage, Stativhöhe 200 cm.







Modell STF NSTT-EG  
Doppelseitig mit grüner  
Schulafeloberfläche aus  
Stahl – beschreibbar mit  
bunter oder weißer Kreide  
und natürlich magnet-  
haftend!  
Ideal für den Kommuni-  
kationsalltag in Schulen,  
Universitäten, Firmen,  
Behörden und Institutionen  
aller Art.

STF NSTT-EG1  
**191,-\***  
inkl. MwSt. 227,29  
ohne Stative

**Tafelflächen (inklusive 4 Einhängeschlitten, ohne Stativ)**

Maße	Artikelnummer	Preis
90 x 60 cm	STF NSTT-EG96	158,27 <b>133,-*</b>
90 x 90 cm	STF NSTT-EG99	191,59 <b>161,-*</b>
120 x 90 cm	STF NSTT-EG129	211,82 <b>178,-*</b>
120 x 100 cm	STF NSTT-EG1	227,29 <b>191,-*</b>
150 x 120 cm	STF NSTT-EG2	339,15 <b>285,-*</b>
170 x 120 cm	STF NSTT-EG4	383,18 <b>322,-*</b>
180 x 100 cm	STF NSTT-EG5	403,41 <b>339,-*</b>

**T-Fuß-Stativ**

Rundrohrstativ mit T-Fuß, für alle Tafelgrößen geeignet.  
Inklusive 2 vormontierten Einhängeringen.

TF 44,03 **37,-\***



Modell STF NSTT-EW  
• magnethaftend  
• mit Whiteboard-  
markern beschreibbar  
• robuste Ausführung  
• doppelseitige Schul-  
tafeloberfläche aus  
Stahl weiß

STF NSTT-EW1  
**191,-\***  
inkl. MwSt. 227,29  
ohne Stative

**Tafelflächen (inklusive 4 Einhängeschlitten ohne Stativ)**

Maße	Artikelnummer	Preis
90 x 60 cm	STF NSTT-EW96	158,27 <b>133,-*</b>
90 x 90 cm	STF NSTT-EW99	191,59 <b>161,-*</b>
120 x 90 cm	STF NSTT-EW129	211,82 <b>178,-*</b>
120 x 100 cm	STF NSTT-EW1	227,29 <b>191,-*</b>
150 x 120 cm	STF NSTT-EW2	339,15 <b>285,-*</b>
170 x 120 cm	STF NSTT-EW4	383,18 <b>322,-*</b>
180 x 100 cm	STF NSTT-EW5	403,41 <b>339,-*</b>

**Design-Tellerfuß-Stativ**

Inklusive 2 vormontierten Einhängeringen.

Standardmäßig wird der Teller mit lichtgrauer (RAL 7035) Stange  
geliefert.

RF 73,78 **62,-\***



Modell STF NSTT-K  
Umweltbewußter Auftritt und warme Atmosphäre dank  
Naturkorkmaterial.

**Tafelflächen (inklusive 4 Einhängeschlitten ohne Stativ)**

Maße	Artikelnummer	Preis
90 x 60 cm	STF NSTT-K96	126,14 <b>106,-*</b>
90 x 90 cm	STF NSTT-K99	160,65 <b>135,-*</b>
120 x 90 cm	STF NSTT-K129	177,31 <b>149,-*</b>
120 x 100 cm	STF NSTT-K1	180,88 <b>152,-*</b>
150 x 120 cm	STF NSTT-K2	266,56 <b>224,-*</b>
170 x 120 cm	STF NSTT-K4	292,74 <b>246,-*</b>
180 x 100 cm	STF NSTT-K5	320,11 <b>269,-*</b>

Ab einer Tafelgröße von  
150 x 120 cm aufwärts empfehlen  
wir unser Design-Tellerfuß-Stativ.  
Nicht nur schönere Optik – Sie  
erhöhen dadurch auch die Stand-  
festigkeit und somit die Sicherheit.



Lieferung frei Haus ab einem  
Warenwert von 100,- €



Inkl. Montage

Mit Stern (\*) versehene Preise verstehen sich zzgl. der zur Zeit gültigen MwSt.!  
Lieferkonditionen siehe Umschlagseite!

## Stecktafel Set „M1“

Kompakt, variabel, leicht, flexibel. Verschiedene Stellvarianten sind möglich.

Set besteht aus:

- 2 x Tafel NSTT-F10206 (120 x 100 cm) je Tafel 1 Seite Rot, 1 Seite Blau
- 1 x Tafel NSTT-F40605 (170 x 120 cm) 1 Seite Blau, 1 Seite Grau
- 4 x T-Fuß Stativ SVT 5

NSTT-Set M1

652,12 **548,-\***

NSTT-Set M1

**548,-\***

inkl. MwSt. 652,12



NSTT-Set RPL

**1289,-\***

inkl. MwSt. 1533,91

## Stecktafel Set „Raute Plus“

Dank der 4 Flügel noch mehr Platz zum Anpinnen – über 19 m<sup>2</sup> Nutzfläche. Verschiedene Stellvarianten sind möglich.

Set besteht aus:

- 4 x Tafel NSTT-F106 (120 x 100 cm) in Blau
- 4 x Tafel NSTT-F20205 (150 x 120 cm) je Tafel 1 Seite Rot, 1 Seite Grau
- 8 x T-Fuß Stativ SVT 5

NSTT-Set RPL

1533,91 **1289,-\***

NSTT-Set RA

**698,-\***

inkl. MwSt. 830,62



## Stecktafel Set „Raute“

Praktischer „Präsentationskubus“ mit viel Platz zum Anpinnen. Verschiedene Stellvarianten sind möglich. Wenn Sie dieses Set in Reihe aufstellen möchten, müssen Sie lediglich ein zusätzliches Stativ erwerben.

Set besteht aus:

- 2 x Tafel NSTT-F10206 (120 x 100 cm) je Tafel 1 Seite Rot, 1 Seite Blau
- 2 x Tafel NSTT-F40605 (170 x 120 cm) je Tafel 1 Seite Blau, 1 Seite Grau
- 4 x T-Fuß Stativ SVT 5

NSTT-Set RA

830,62 **698,-\***





**Tafel mit Stoffoberfläche**

doppelseitig Stoffoberfläche, ComfortPIN Kern für superleichtes Pinnen, kletthaftend.

STF NSTT-F1..	120 x 100 cm	135,66	114,-*
STF NSTT-F2..	150 x 120 cm	160,65	135,-*
STF NSTT-F4..	170 x 120 cm	176,12	148,-*



**Tafel mit weißer Stahloberfläche**

Magnetaftende, robuste Stahloberfläche mit trocken abwischbaren Whiteboardmarkern beschreibbar.

STF NSTT-EW1	120 x 100 cm	227,29	191,-*
STF NSTT-EW2	150 x 120 cm	339,15	285,-*
STF NSTT-EW4	170 x 120 cm	383,18	322,-*

**Bringen Sie noch mehr Farbe ins Spiel!**

Bitte geben Sie bei Ihrer Bestellung die gewünschte Stofffarbe an.

Bei uns haben Sie die freie Auswahl: Gerne können Sie auch Tafeln mit unterschiedlicher Vorder- und Rückseite bestellen.

Bestellbeispiel: 170 x 120 cm, beide Seiten in Rot: STF NSTT-F402

170 x 120 cm, eine Seite in Blau, eine Seite in Grau: STF NSTT-F40506



**Tafel mit Naturkorkoberfläche**

doppelseitig Naturkorkoberfläche.

STF NSTT-K1	120 x 100 cm	180,88	152,-*
STF NSTT-K2	150 x 120 cm	266,56	224,-*
STF NSTT-K4	170 x 120 cm	292,74	246,-*



**Tafel mit grüner Stahloberfläche**

Magnetaftende, robuste Stahloberfläche mit Kreide beschreibbar.

STF NSTT-EG1	120 x 100 cm	227,29	191,-*
STF NSTT-EG2	150 x 120 cm	339,15	285,-*
STF NSTT-EG4	170 x 120 cm	383,18	322,-*

**Rollstativ für Stellwände**

Geeignet für Tafeln vom Format

120 x 100 cm bis 170 x 120 cm.

Gesamthöhe 190 cm. RAL 7035 Lichtgrau

SRZ 190	149,94	126,-*
---------	--------	--------



Lieferung frei Haus ab einem Warenwert von 100,- €



Inkl. Montage

Mit Stern (\*) versehene Preise verstehen sich zzgl. der zur Zeit gültigen MwSt.! Lieferkonditionen siehe Umschlagseite!

Für Präsentation und Moderation:  
Fahrbare doppelseitig nutzbare Wände



<b>MOWF 1512</b> <b>339,-*</b> inkl. MwSt. 403,41	<b>MOWK 1512</b> <b>422,-*</b> inkl. MwSt. 502,18	<b>MOWEW 1512</b> <b>492,-*</b> inkl. MwSt. 585,48	<b>MOWEG 1512</b> <b>492,-*</b> inkl. MwSt. 585,48
---	---	--	--

Standard RAL-Farben: Lichtgrau, Graubraun, andere RAL-Farben auf Anfrage

Außenbreite: 131 cm  
Höhe gesamt: 190 cm  
Tafelfläche: 150 cm hoch, 120 cm breit

- Kein Auf- und Abbau, sofort einsatzbereit
- raumsparend zu lagern, da ineinander fahrbar
- einklappbare Füße
- 4 große Rollen, 2 davon feststellbar

Tafel mit Tuchoberfläche 11 attraktive Farben bieten vielfältige Gestaltungsmöglichkeiten. Bitte Farbnummer angeben (siehe rechts).  
MOWF 1512 403,41 **339,-\***

Tafel mit Korkoberfläche: Das Naturmaterial Kork eignet sich hervorragend zum Pinnen von Meldungen, Infos und Plakaten.  
MOWK 1512 502,18 **422,-\***  
Tafel mit grüner Stahlemaile Beschreiben Sie diese Tafel mit weißer oder bunter Kreide, oder setzen Sie Magnete ein.  
MOWEG 1512 585,48 **492,-\***  
Tafel mit weißer Stahlemaile Das klassische "Whiteboard" in robuster Ausführung. Magnethaftend.  
MOWEW 1512 585,48 **492,-\***

Mobile Stell- und Kommunikationswand



komplett  
**STF STT P 4**  
**1070,-\***  
inkl. MwSt. 1273,30

Mobiles Präsentationssystem, bestehend aus 4 Tafelflächen mit Stoffoberfläche wählbar in 11 verschiedenen Farben (bitte vermerken Sie die entsprechende Farbnummer bei der Bestellung) und 5 rollbaren Stativen (Rollen arretierbar).  
Tafelrahmen und Stative Aluminium natur eloxiert.

Maße der Tafelfläche:  
Breite: 120 cm  
Höhe: 150 cm  
Gesamthöhe: 192 cm  
STF STT P 4 4 Tafelflächen 1273,30 **1070,-\***  
Gleiche Stellwand, jedoch mit 3 Tafelflächen  
STF STT P 3 1071,00 **900,-\***

Farbskala der Stoffe für Stecktafel (bitte die Farb-Nummer angeben!)







**Korktafeln**

5 mm Kork, ohne Ablage

LWT 100100 K	100 x 100 cm	88,06	74,-*
LWT 130100 K	130 x 100 cm	115,43	97,-*
LWT 150100 K	150 x 100 cm	130,90	110,-*
LWT 200100 K	200 x 100 cm	176,12	148,-*
LWT 300100 K	300 x 100 cm	315,35	265,-*

Tafelhöhe 120 cm zzgl. 20% Aufpreis

**Langwandtafeln**

Montage:		
von 1-2 m <sup>2</sup>	39,27	33,-*
über 2 m <sup>2</sup>	46,41	39,-*
Aufpreis: Kreidleiste pro m	9,52	8,-*

**Zubehör**

1 Satz Push-Pins



Inh. 100 Stck. verschiedene Farben  
 PP 5,- 4,20\*

**Stofftafeln**

5 mm mit Veloursstoff bespannt, ohne Ablage

LWT 100100 F	100 x 100 cm	143,99	121,-*
LWT 130100 F	130 x 100 cm	185,64	156,-*
LWT 150100 F	150 x 100 cm	211,82	178,-*
LWT 200100 F	200 x 100 cm	286,79	241,-*
LWT 300100 F	300 x 100 cm	480,76	404,-*

Tafelhöhe 120 cm zzgl. 20% Aufpreis

**Langwandtafeln**

Montage:		
von 1-2 m <sup>2</sup>	39,27	33,-*
über 2 m <sup>2</sup>	46,41	39,-*
Aufpreis: Kreidleiste pro m	9,52	8,-*

**Zubehör**

1 Satz Würfel



Inh. 50 Stck. verschiedene Farben

SP-50PM 3,57 3,-\*



Lieferung frei Haus ab einem Warenwert von 100,- €



Inkl. Montage

Mit Stern (\*) versehene Preise verstehen sich zzgl. der zur Zeit gültigen MwSt.! Lieferkonditionen siehe Umschlagseite!

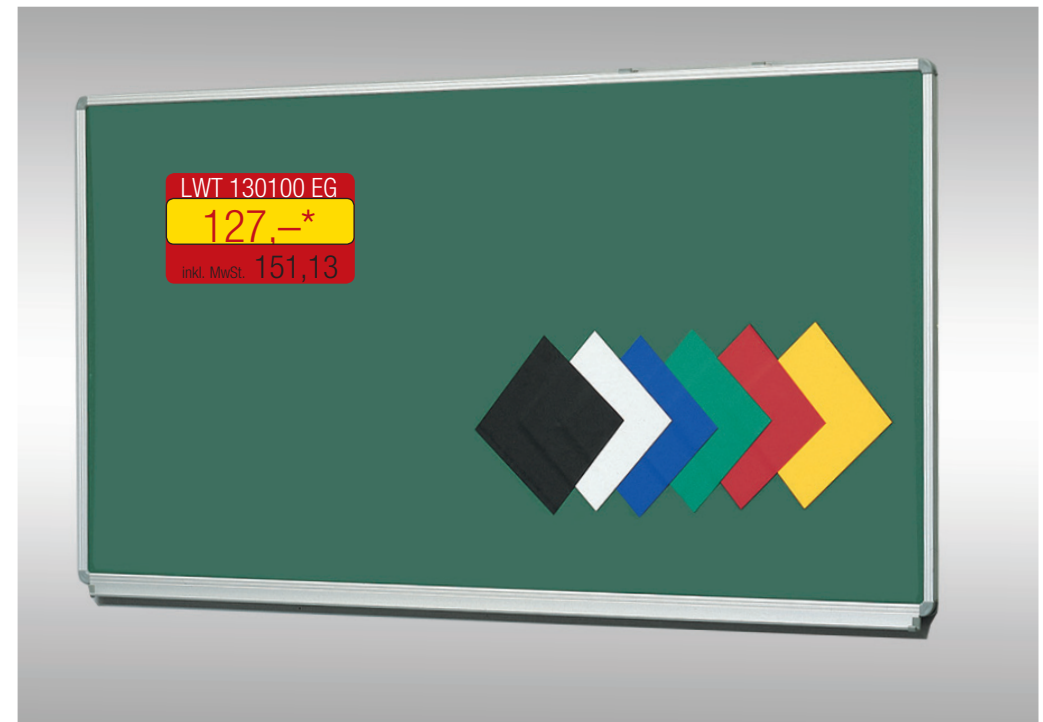
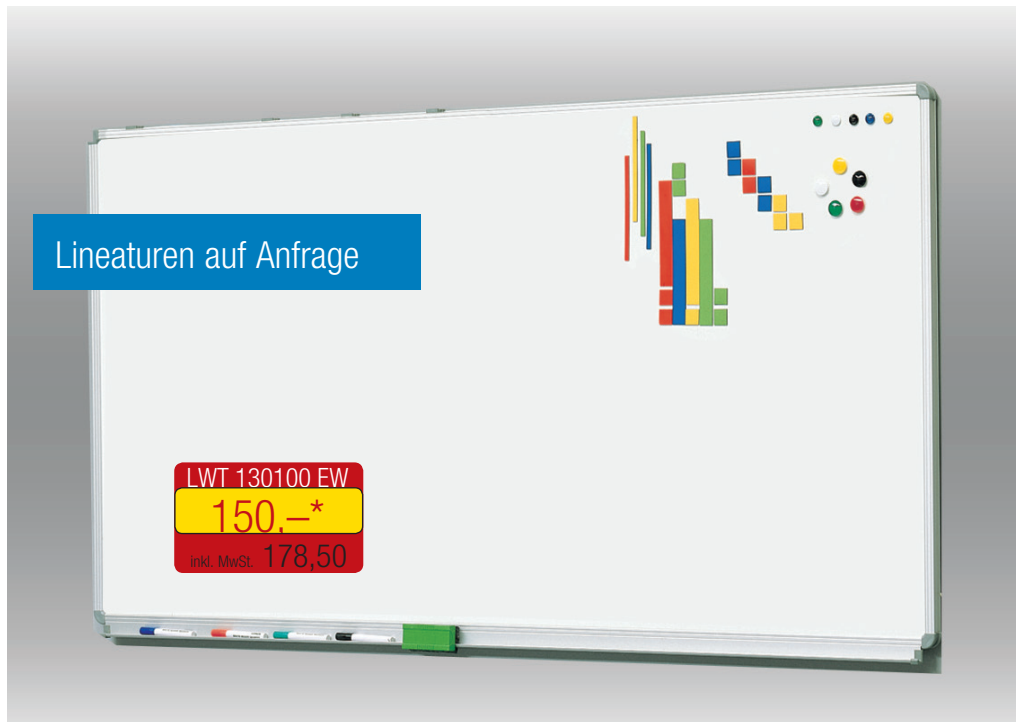

## Stahl-Emaille weiß

magnethaftend, ohne Ablage

LWT 100100 EW	100 x 100 cm	140,42	<del>118,-*</del>
LWT 130100 EW	130 x 100 cm	178,50	<del>150,-*</del>
LWT 150100 EW	150 x 100 cm	201,11	<del>169,-*</del>
LWT 200100 EW	200 x 100 cm	272,51	<del>229,-*</del>
LWT 300100 EW	300 x 100 cm	439,11	<del>369,-*</del>

Tafelhöhe 120 cm zzgl. 20% Aufpreis

## Langwandtafeln

Montage:			
von 1-2 m <sup>2</sup>		39,27	<del>33,-*</del>
über 2 m <sup>2</sup>		46,41	<del>39,-*</del>
Aufpreis: Kreidelleiste pro m		9,52	<del>8,-*</del>

## Zubehör

Magnetisches Material



bunt, flexibel, mit der Schere zerschneidbar, 0,5 mm stark.

Plattengröße: 25 x 25 cm.

1 Satz enthält je 1 Platte Rot, Blau, Gelb, Grün, Weiß u. Schwarz.

Z STZ 3	46,41	<del>39,-*</del>
---------	-------	------------------

## Stahl-Emaille grün

magnethaftend, ohne Ablage

LWT 100100 EG	100 x 100 cm	126,14	<del>106,-*</del>
LWT 130100 EG	130 x 100 cm	151,13	<del>127,-*</del>
LWT 150100 EG	150 x 100 cm	171,36	<del>144,-*</del>
LWT 200100 EG	200 x 100 cm	232,05	<del>195,-*</del>
LWT 300100 EG	300 x 100 cm	362,95	<del>305,-*</del>

Tafelhöhe 120 cm zzgl. 20% Aufpreis

## Langwandtafeln

Montage:			
von 1-2 m <sup>2</sup>		39,27	<del>33,-*</del>
über 2 m <sup>2</sup>		46,41	<del>39,-*</del>
Aufpreis: Kreidelleiste pro m		9,52	<del>8,-*</del>

## Zubehör

Runde Kraftmagnete



12 Stück in 6 Farben, mit Colorkappe

ø 30 mm			
Z MR 30	8,09	<del>6,80*</del>	
ø 40 mm			
Z MR 40	10,12	<del>8,50*</del>	



Die Abbildung zeigt Modell PYGF 200100 EG mit Projektionsfläche PJW 130130 NZP



PJW 130130 NZP  
251,-\*  
inkl. MwSt. 298,69

PYGF 200100 EG  
1121,-\*  
inkl. MwSt. 1333,99  
inkl. Montage

Pylonen-Großflächenschiebetafel mit Projektionswand

Pylonen-Großflächenschiebetafel  
Stahl-Emaille, 2 Flächen, magnet-  
haftend, Pylonenhöhe bis 290 cm,  
Schreibflächen: Stahl-Emaille, grün o.  
weiß, Preis inkl. Montage  
Tafelhöhe 120 cm: zuzüglich 10%,  
Fläche Stahlemaille weiß: 5% Aufpreis

B x H = 200 x 100, 2 Flächen = 4 m <sup>2</sup>	PYGF 200100 EG	1333,99	1121,-*
B x H = 250 x 100, 2 Flächen = 5 m <sup>2</sup>	PYGF 250100 EG	1437,52	1208,-*
B x H = 300 x 100, 2 Flächen = 6 m <sup>2</sup>	PYGF 300100 EG	1536,29	1291,-*
B x H = 400 x 100, 2 Flächen = 8 m <sup>2</sup>	PYGF 400100 EG	1870,68	1572,-*

Liniaturen auf Anfrage!

10 Jahre Garantie auf alle Tafelflächen der Seiten 102-105!

Abb. links: In einer wartungsfreien, geräuscharmen Präzisionsführung können beide Tafelflächen unabhängig voneinander verschoben werden. Zwischen den mittleren Pylonen kann eine neigbare Projektionsfläche montiert werden.

- Schreibflächen mit Alu-Profil natur eloxal eingefasst
- allseitig abgerundete Sicherheitsecken aus Kunststoff
- Alu-Kreideablage mit Schwammkasten



WKLST 200100 EW  
688,-\*  
inkl. MwSt. 818,72

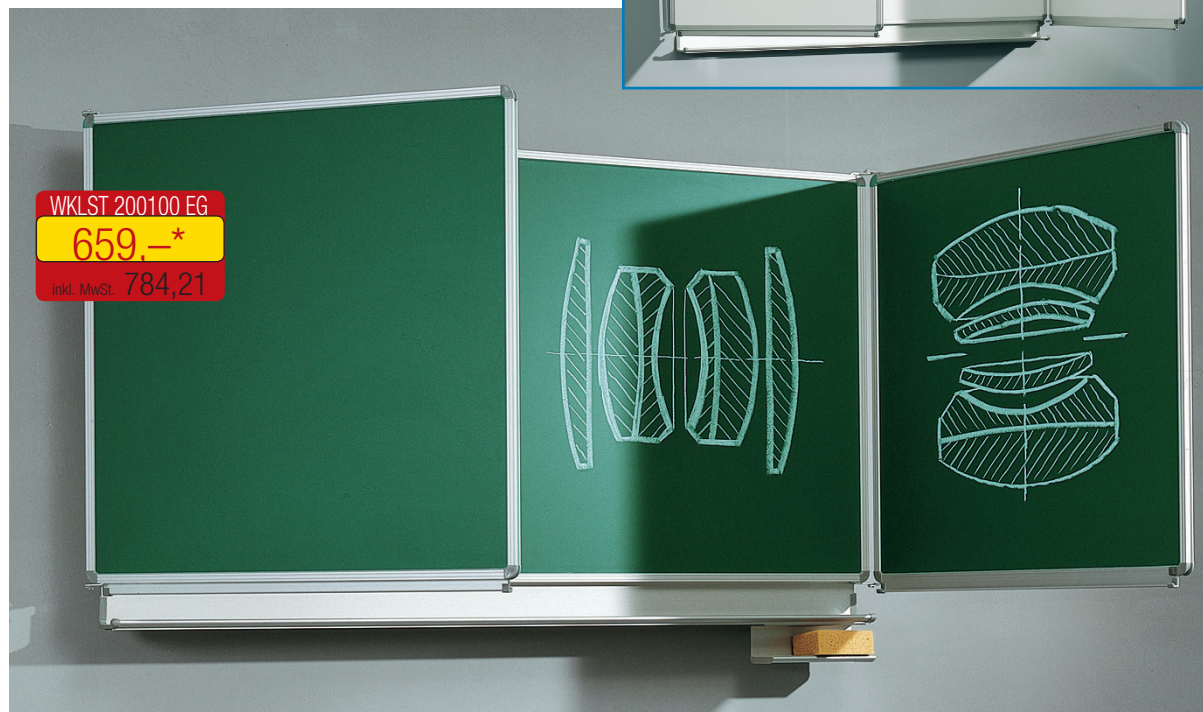

WKLST 200100 EG  
659,-\*  
inkl. MwSt. 784,21

Wand-Klappschiebetafel ohne Unterschrank mit Federzug, wartungsfrei, magnethaftend, 5 Schreibflächen, 6 m<sup>2</sup>. Montage nur an festem Mauerwerk möglich.

Mittelfläche: 200 B x 100 H  
Seitenflügel: 100 B x 100 H  
Schiebeweg ca. 50 cm

Stahl-Emaille, grün, Preis inkl. Montage	WKLST 200100 EG	784,21	659,-*
Stahl-Emaille, weiß, Preis inkl. Montage	WKLST 200100 EW	818,72	688,-*



Lieferung frei Haus ab einem Warenwert von 100,- €



Inkl. Montage

Mit Stern (\*) versehene Preise verstehen sich zzgl. der zur Zeit gültigen MwSt.! Lieferkonditionen siehe Umschlagseite!



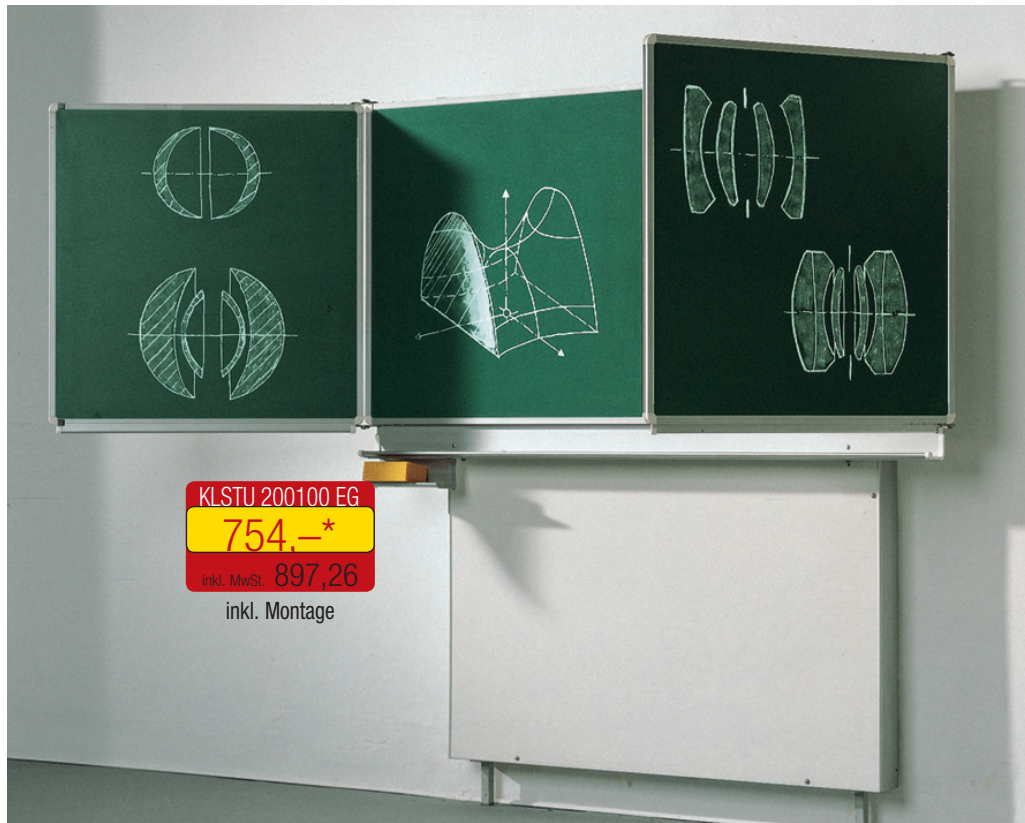

**KLSTU 200100 EG**  
**754,-\***  
 inkl. MwSt. 897,26  
 inkl. Montage

## Wand-Klappschiebetafel mit Unterschrank und Gegengewicht, wartungsfrei, magnethaftend, 6m<sup>2</sup> Schreibfläche

Mittelfläche: 200 B x 100 H  
 Seitenflügel: 100 B x 100 H

Stahl-Emaille grün, Preis inkl. Montage	
KLSTU 200100 EG	897,26 <b>754,-*</b>
Stahl-Emaille weiß, Preis inkl. Montage	
KLSTU 200100 EW	941,29 <b>791,-*</b>

Mittelfläche: 200 B x 120 H  
 Seitenflügel: 100 B x 120 H

Stahl-Emaille grün, Preis inkl. Montage	
KLSTU 200120 EG	980,56 <b>824,-*</b>
Stahl-Emaille weiß, Preis inkl. Montage	
KLSTU 200120 EW	1029,35 <b>865,-*</b>



### Zubehör

Wir führen praktisches Zubehör. Lassen Sie sich beraten!



**PYKL 200100 EG**  
**769,-\***  
 inkl. MwSt. 915,11  
 inkl. Montage

## Pylonen-Klappschiebetafel magnethaftend, 6m<sup>2</sup> Schreibfläche

5 Stahl-Emaillflächen 6 m<sup>2</sup>

Pylonenhöhe: 290 cm  
 Mittelfläche: 200 B x 100 H  
 Seitenflügel: 100 B x 100 H

Vertikaler Schiebeweg vom Fußboden bis zur Decke, wartungsfrei

Stahl-Emaille grün, Preis inkl. Montage	
PYKL 200100 EG	915,11 <b>769,-*</b>
Stahl-Emaille weiß, Preis inkl. Montage	
PYKL 200100 EW	960,33 <b>807,-*</b>

wie oben jedoch, Tafelfläche 120 cm hoch, 7,2 m<sup>2</sup>

Stahl-Emaille grün, Preis inkl. Montage	
PYKL 200120 EG	1006,74 <b>846,-*</b>
Stahl-Emaille weiß, Preis inkl. Montage	
PYKL 200120 EW	1056,72 <b>888,-*</b>

## Liniaturen auf Anfrage!





## Drehtafeln Rundrohr, drehbar um 360°, Stellbereich 40 cm

**Modell DTRR**

Oberfläche:  
Grün, Stahl-Emaillie  
mit Kreide beschreibbar und  
magnethaftend.

Tafelgröße: 120 x 100 cm	DTRR 120100 EG	443,87	<b>373,-*</b>
Tafelgröße: 150 x 100 cm	DTRR 150100 EG	478,38	<b>402,-*</b>
Tafelgröße: 190 x 100 cm	DTRR 190100 EG	605,71	<b>509,-*</b>
Tafelgröße: 150 x 120 cm	DTRR 150120 EG	591,43	<b>497,-*</b>

Gestelle Standard in RAL 7035 Lichtgrau.  
Andere RAL-Farben gegen Aufpreis!

DTRR 120100 EG  
**373,-\***  
inkl. MwSt. 443,87

**Liniaturen auf Anfrage!**

## Drehtafeln Vierkantrrohr, drehbar um 360°, Stellbereich 40 cm

**Modell DTVR**

Oberfläche:  
Grün, Stahl-Emaillie  
mit Kreide beschreibbar und  
magnethaftend.

Tafelgröße: 120 x 100 cm	DTVR 120100 EG	439,11	<b>369,-*</b>
Tafelgröße: 150 x 100 cm	DTVR 150100 EG	474,81	<b>399,-*</b>
Tafelgröße: 190 x 100 cm	DTVR 190100 EG	571,20	<b>480,-*</b>
Tafelgröße: 150 x 120 cm	DTVR 150120 EG	560,49	<b>471,-*</b>

DTVR 120100  
**369,-\***  
inkl. MwSt. 439,11

**Modell DTRR Whiteboard**

Oberfläche: Weiß, Stahl-Emaillie  
magnethaftend und mit trocken abwischbaren  
Stiften beschreibbar.

Tafelgröße: 120 x 100 cm	DTRR 120100 EW	480,76	<b>404,-*</b>
Tafelgröße: 150 x 100 cm	DTRR 150100 EW	575,96	<b>484,-*</b>
Tafelgröße: 190 x 100 cm	DTRR 190100 EW	616,42	<b>518,-*</b>
Tafelgröße: 150 x 120 cm	DTRR 150120 EW	603,33	<b>507,-*</b>

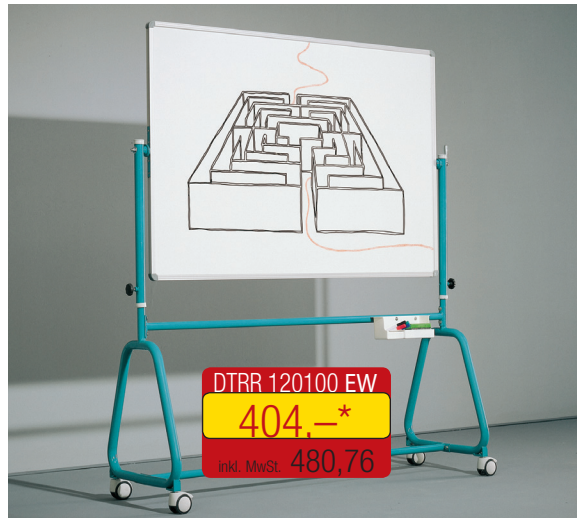

DTRR 120100 EW  
**404,-\***  
inkl. MwSt. 480,76

**Modell DTVR Whiteboard**

Oberfläche: Weiß, Stahl-Emaillie  
magnethaftend und mit trocken abwischbaren  
Stiften beschreibbar.

Tafelgröße: 120 x 100 cm	DTVR 120100 EW	449,82	<b>378,-*</b>
Tafelgröße: 150 x 100 cm	DTVR 150100 EW	484,33	<b>407,-*</b>
Tafelgröße: 190 x 100 cm	DTVR 190100 EW	581,91	<b>489,-*</b>
Tafelgröße: 150 x 120 cm	DTVR 150120 EW	571,20	<b>480,-*</b>

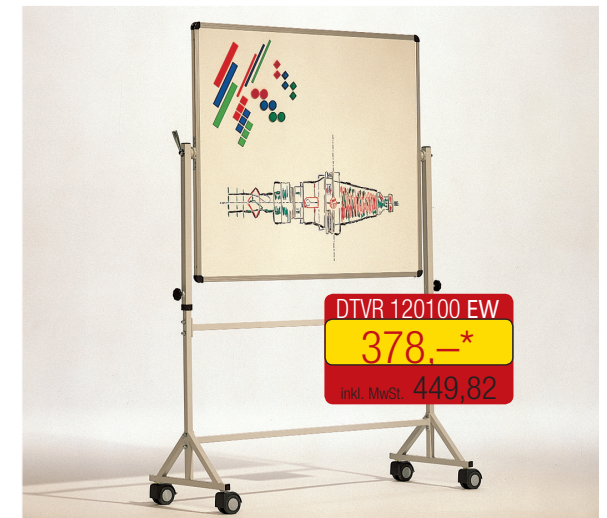

DTVR 120100 EW  
**378,-\***  
inkl. MwSt. 449,82



Lieferung frei Haus ab einem  
Warenwert von 100,- €



Inkl. Montage

Mit Stern (\*) versehene Preise verstehen sich zzgl. der zur Zeit gültigen MwSt.!  
Lieferkonditionen siehe Umschlagseite!



KLSTF 200100 EG  
**956,-\***  
 inkl. MwSt. 1137,64



Lieferung erfolgt ohne Zeichengeräte.

Freistehende Klappschiebetafel wie Abb., höhenverstellbar, magnethaftend, Schreibfläche Stahl-Emaille

grün, 100 cm hoch, 6 m<sup>2</sup> Schreibfläche  
 KLSTF 200100 EG 1137,64 **956,-\***

grün, 120 cm hoch, 7,2 m<sup>2</sup> Schreibfläche  
 KLSTF 200120 EG 1251,88 **1052,-\***

Stahl-Emaille weiß = 5% Aufpreis

Fahrbare Klappschiebetafel wie Abb., jedoch mit Rollen, höhenverstellbar, magnethaftend, Stahl-Emaille

grün, 100 cm hoch, 6 m<sup>2</sup> Schreibfläche  
 KLSTFR 200100 EG 1174,53 **987,-\***

grün, 120 cm hoch, 7,2 m<sup>2</sup> Schreibfläche  
 KLSTFR 200120 EG 1281,63 **1077,-\***

Preise inklusive Montage!

KLTF 150100 EG  
**554,-\***  
 inkl. MwSt. 659,26



Liniaturen auf Anfrage!

Freistehende Klapp tafeln wie Abb., nicht höhenverstellbar, magnethaftend, Schreibfläche Stahl-Emaille

Emailletafel  
 grün, 150 x 100 cm und 2 mal 75 x 100 cm  
 KLTF 150100 EG 659,26 **554,-\***

Emailletafel  
 grün, 200 x 100 cm und 2 mal 100 x 100 cm  
 KLTF 200100 EG 805,63 **677,-\***

Stahl-Emaille weiß = 5% Aufpreis

Fahrbare Klapp tafeln wie Abb., jedoch mit Rollen, nicht höhenverstellbar, magnethaftend, Stahl-Emaille

Emailletafel  
 grün, 150 x 100 cm und 2 mal 75 x 100 cm  
 KLTFR 150100 EG 680,68 **572,-\***

Emailletafel  
 grün, 200 x 100 cm und 2 mal 100 x 100 cm  
 KLTFR 200100 EG 825,86 **694,-\***

Preise inklusive Montage!

Mit Stern (\*) versehene Preise verstehen sich zzgl. der zur Zeit gültigen MwSt. Lieferkonditionen siehe Umschlagseite!



Lieferung frei Haus ab einem Warenwert von 100,- €



Inkl. Montage



## Der interaktive mimioProjektor

- Bildseitenverhältnis: 16:10
- Native Auflösung: 1.280 x 800 (WXGA)
- Kontrastverhältnis: Bis zu 3.000:1
- Helligkeit: 3.100 Lumen, Lampe 240 Watt
- Lampenlebensdauer: 3500 Stunden, 5.000 Stunden im Eco-Modus
- Stereo Lautsprecher mit 2 x 8 Watt

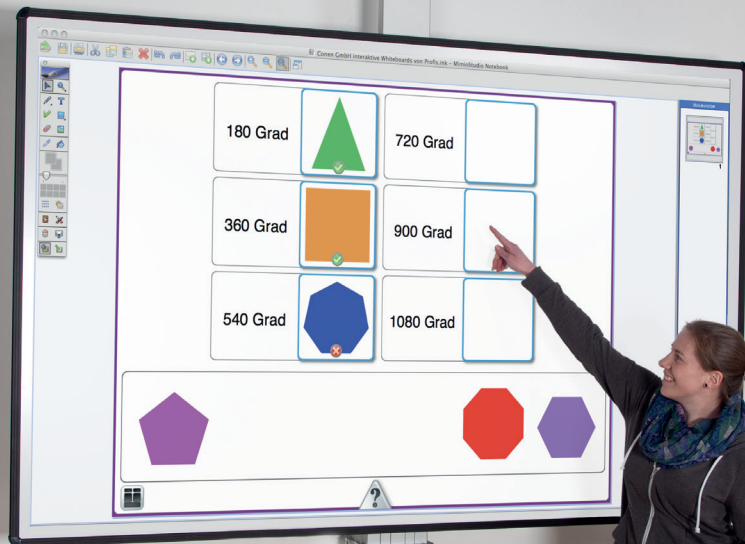

mimio®

## Warum elektrisch höhenverstellbar?

Die kontrollierte Auf- und Ab-Bewegung durch den leisen und effizienten Elektromotor schont teure Technik. Beamer und Beamerlampen halten so deutlich länger. Besonders ein kontrolliertes Abstoppen an den Endpunkten oben und unten sorgt dafür.

## mimioStudio Software

- vollwertige, interaktive Software
- enthält alle Funktionen für einen lebendigen, interessanten und spannenden interaktiven Unterricht
- viele innovative Tools und Funktionen
- ganz einfache, intuitive Bedienung
- inklusive ActivityWizard – er hilft Ihnen, in Windeseile Arbeitsblätter zu erstellen
- kompatibel mit vielen gängigen Dateitypen
- inklusive zahlreicher Content-Pakete – fangen Sie direkt an zu arbeiten



## MimioView Dokumentenkamera, Modell 340H

- Betrieb mit USB 2.0 High Speed Kabel (es wird keine weitere Stromquelle benötigt)
- 8x mechanischer Zoom
- 16x digitaler Zoom
- Auflösung: 1920x1080 (HD)
- 3.2 megapixel
- Automatischer Fokus und Farbbalance
- Mikroskopadapter
- 2 regulierbare LED-Lichtquellen
- 1 USB-Kabel Micro-B (3m)
- Lineal für Dokumentenausrichtung (in der Fußplatte integriert)
- Flexibler Schwanenhals
- Autofokussierung mit einem Knopfdruck
- Aufnahmebereich: 420 x 315 mm bei einer Höhe von 360 mm
- UVC
- 4 Knöpfe: Anzeige, Auto-Abgleich, Rotation und Standbild
- 90°-Winkel (im/gegen den Uhrzeigersinn)
- Gewicht: 1,25 kg
- Betriebssystem: MimioStudio 11.3 oder höher auf Windows, Mac oder Linux OS
- Inkl. MimioStudio Software

M-VIEW340H

Preis auf Anfrage



Weiteres Zubehör erhalten Sie gerne auf Anfrage.



Lieferung frei Haus ab einem Warenwert von 100,- €



Inkl. Montage

Mit Stern (\*) versehene Preise verstehen sich zzgl. der zur Zeit gültigen MwSt.!  
Lieferkonditionen siehe Umschlagseite!

## Pylonensystem zur Wandmontage Interaktive Tafeln mit Mimio-Projektor



Manuell höhenverstellbares System mit zwei Pylonensäulen, Projektionsfläche im Deluxe130 Format 207 cm x 130 cm mit schwarz eloxiertem Rahmen. Inklusive mimio Ultrahandstanzprojektor, Beamerhalterung & mimioStudio Software. Höhenverstellbar, Oberfläche matte, weiße Projektionsfläche, beschreibbar, trocken abwischbar und magnethaftend.

PYMP2013

Preis auf Anfrage

## Elektrisches Pylonensystem zur Wandmontage Interaktive Tafeln mit Mimio-Projektor



Elektrisch höhenverstellbares System mit zentraler, teleskopierbarer Aluminiumhubsäule. Inklusive mimio Ultrahandstanzprojektor & mimioStudio Software. Projektionsfläche im Deluxe130 Format, 207 x 130 cm mit schwarz eloxiertem Rahmen, magnethaftend, beschreibbar, trocken abwischbar.

EMP2013

Preis auf Anfrage

## Elektrisches, fahrbares Pylonensystem Interaktive Tafeln mit Mimio-Projektor



Elektrisch höhenverstellbares System mit zentraler, teleskopierbarer Aluminiumhubsäule. Inklusive mimio Ultrahandstanzprojektor & mimioStudio Software.

Projektionsfläche im Deluxe130

Format, 207 x 130 cm mit schwarz eloxiertem Rahmen, magnethaftend, beschreibbar, trocken abwischbar. Montiert auf stabilem Fahrgestell für den mobilen Einsatz. 4 Schwerlastrollen, 2 davon feststellbar. Eine schwenkbare Beamerhalterung gewährleistet die Türdurchfahrbarkeit.

EMP2013F

Preis auf Anfrage



System wie oben, jedoch zusätzlich 2 aufklappbare Flügel, beidseitig weiß, beschreibbar, trocken abwischbar, magnethaftend.

PYMP2013WW

Preis auf Anfrage

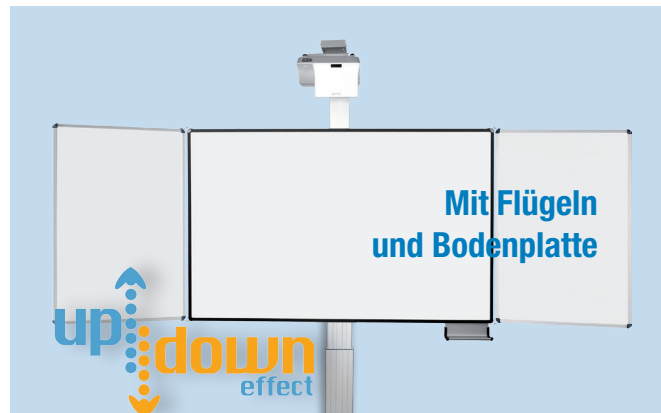

System wie oben, jedoch zusätzlich 2 aufklappbare Flügel, beidseitig weiß, beschreibbar, trocken abwischbar, magnethaftend.

EMP2013WWP

Preis auf Anfrage



System wie oben, jedoch zusätzlich 2 aufklappbare Flügel, beidseitig weiß, beschreibbar, trocken abwischbar, magnethaftend.

EMP2013WWF

Preis auf Anfrage





Horizontal verstellbar



Vertikal verstellbar



0-90 ° verstellbar

#### Wir bitten zu Tisch:

- Sie arbeiten auf einer Tischplatte, die gleichzeitig auch wie ein Whiteboard magnethaftend und beschreibbar ist
- Sie können die Arbeitsfläche in jedem beliebigen Winkel neigen
- Ergonomisch Arbeiten – das Cloudboard ist fahrbar und höhenverstellbar
- perfekt für die Inklusion geeignet



Lieferung frei Haus ab einem Warenwert von 100,- €



Inkl. Montage

Mit Stern (\*) versehene Preise verstehen sich zzgl. der zur Zeit gültigen MwSt.!  
Lieferkonditionen siehe Umschlagseite!



### Pylonensystem ohne Seitenflügel zur Wandmontage

- Projektionsfläche 2,07 x 1,30 m
  - zentrale teleskopierbare Pylonensäule, elektrisch höhenverstellbar
  - fingerbedienbarer interaktiver Ultrahandstanzprojektor
  - Bedienung mit bis zu 10 Fingern oder nichtelektronischen Stiften
  - 2 nichtelektronische Stifte im Lieferumfang enthalten  
EBLPTCLOUDP Preis auf Anfrage
- System wie oben, jedoch:
- inklusive stiftbedienbarem interaktivem Ultrahandstanzprojektor
  - Bedienung mit bis zu 2 elektronischen Stiften
  - 1 elektronischer Stift im Lieferumfang enthalten  
EMPCLOUDP Preis auf Anfrage



### Fahrbares Pylonensystem

- elektrisch höhenverstellbares und schrägstellbares System mit zentraler teleskopierbarer Pylonensäule
  - mit schwarzem Rahmen und Projektionsfläche im Format 1,44 x 0,90 m
  - magnethaftend, beschreibbar, trocken abwischbar
  - Stabiles Fahrgestell mit 4 Schwerlastrollen, 2 davon feststellbar
  - Fingerbedienbarer interaktiver Ultrahandstanzprojektor
  - 2 nichtelektronische Stifte im Lieferumfang enthalten  
SCETTIHBLTB Preis auf Anfrage
- System wie oben, jedoch:
- Inklusive stiftbedienbarem interaktivem Ultrahandstanzprojektor
  - Bedienung mit bis zu 2 elektronischen Stiften, 1 elektronischer Stift im Lieferumfang enthalten  
SCETTIHMPB Preis auf Anfrage

### Pylonensystem mit Seitenflügel zur Wandmontage

- Projektionsfläche 2,07 x 1,30 m
- zentrale teleskopierbare Pylonensäule, elektrisch höhenverstellbar
- fingerbedienbarer interaktiver Ultrahandstanzprojektor
- Seitenflügel magnethaftend, beschreibbar und trocken abwischbar
- Bedienung mit bis zu 10 Fingern oder nichtelektronischen Stiften
- 2 nichtelektronische Stifte im Lieferumfang enthalten  
EBLTCLOUDWP Preis auf Anfrage

- System wie oben, jedoch:
- inklusive stiftbedienbarem interaktivem Ultrahandstanzprojektor
  - Bedienung mit bis zu 2 elektronischen Stiften
  - 1 elektronischer Stift im Lieferumfang enthalten  
EMPCLOUDWP Preis auf Anfrage



- Rechnerintegration
- Mini PC von FUJITSU MI-FUQ520i3 Preis auf Anfrage
- Abschließbare Halterung für den Mini-PC
- Montage rechts o. links hinter der Mittelelfäche  
MINI-FUJI Preis auf Anfrage



Elektronischer Ersatzstift  
Zur Verwendung mit Art.-Nr. EMPCLLOUDP,  
SCETTIHMPB und EMPCLLOUDWP.  
2 Batterien AAA im Lieferumfang enthalten.  
M-PI-PEN Preis auf Anfrage







SCXL-S60TF  
**663,-\***  
 inkl. MwSt. 788,97

**Alle ScreenCarts auch mit neigbarer Halterung erhältlich**



SC70-S40GBF  
**535,-\***  
 inkl. MwSt. 636,65

ScreenCart XL  
 Geeignet für Geräte von 42" – 50" (Bild diagonal). Der Unterschrank ist inklusive 2 verstellbaren Einlegeböden und einem Fach für einen Computer, die Türen sind abschließbar. An beiden Seiten befinden sich Kabelauslässe. Feste Universalmontageplatte für Flachbildschirme enthalten.  
 Maße, B/H/T: 94 x 172 x 65 cm  
 Schrank: 86 x 52 x 60 cm

SCXL-S60TF 788,97 **663,-\***

Unterschrank mit Türen aus Rauchglas  
 So können die Geräte auch bei geschlossenen Türen mit der Fernbedienung bedient werden.  
 SCXL-S60GTF 869,89 **731,-\***

Alle ScreenCarts können, dank Ihrer 4 belastbaren Leichtlaufrollen (2 davon feststellbar), auch schwere TV-Geräte bis 50" Bildschirmdiagonale sicher transportieren. Die Halterung für das TV-Gerät ist fest mit der Stahlkonstruktion verbunden – so hängt jeder Fernseher sicher am Wagen.

ScreenCart Serie Design 70  
 Geeignet für Geräte von 27" – 42" (Bild diagonal). Der Unterschrank ist inklusive 1 verstellbarem Einlegeboden und mit zwei abschließbaren Türen aus Rauchglas ausgestattet. Feste Universalmontageplatte für Flachbildschirme enthalten.  
 Maße, B/H/T: 86 x 170 x 52 cm, Schrank: 86 x 40 x 40 cm

SC70-S40GF 606,90 **510,-\***

Mit zusätzlicher Ablage  
 SC70-S40GBF 636,65 **535,-\***

Optional: neigbare Halterung  
 Einfach ein „N“ hinter der Art.-Nr. ergänzen.  
 Mehrpreis pro Halterung 101,15 **85,-\***



SC70-B1F  
**374,-\***  
 inkl. MwSt. 445,06



SC70-B2F  
**399,-\***  
 inkl. MwSt. 474,81



Lieferung frei Haus ab einem Warenwert von 100,- €



Inkl. Montage

Mit Stern (\*) versehene Preise verstehen sich zzgl. der zur Zeit gültigen MwSt.! Lieferkonditionen siehe Umschlagseite!

## TV Wagen Design 70 Serie



SC70-B3F  
425,-\*  
inkl. MwSt. 505,75

Für FlatTVs von  
27" bis 42"



ScreenCart aus der Design 70 Serie  
Mit praktischen Böden zur Unterbringung der Geräte, CDs und DVDs. Böden in beliebiger Höhe einstellbar. Geeignet für Geräte von 27" – 42" (Bild diagonale). Feste Universalmon-tageplatte für Flachbildschirme enthalten.  
Maße, B/H/T: 86 x 170 x 52 cm, Schrank: 86 x 40 x 40 cm

Fahrbar, mit 3 praktischen Böden SC70-B3F	505,75	425,-*
Fahrbar, mit 2 praktischen Böden SC70-B2F	474,81	399,-*
Fahrbar, mit 1 praktischem Boden SC70-B1F	445,06	374,-*
Optional: neigbare Halterung Einfach ein „N“ hinter der Art.-Nr. ergänzen. Mehrpreis ..N	101,15	85,-*

Wandhalter für Flachbildschirme  
bis 50" (127 cm) Bild diagonale  
Für Flachbildschirme bis zu 50 kg. Montage nur an tragenden, mas-siven Wänden. Schrauben liegen bei. Mittels Handrad um bis zu 15° nach vorne neigbar. Platte zur Wandmontage: 50 x 30 cm, Tiefe gesamt: 10 cm, Neigungswinkel: 15°

FTV-WH # 201,11 169,-\*

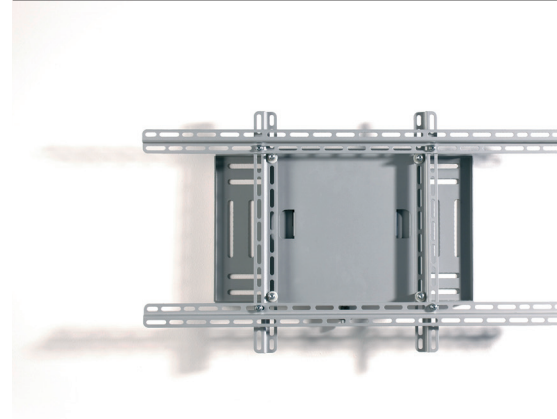

FTV-WH  
169,-\*  
inkl. MwSt. 201,11

Bis 15° neigbar





**Freistehender Bürotisch**

- Ergonomischer Steh- & Sitzarbeitsplatz
- Elektrisch höhenverstellbar (Hub: 50 cm)
- Schalter zur elektrischen Höhenverstellung unter der Tischplatte
- Bodenplatte aus Stahl, 0,8 cm stark, RAL 9006 – Weißaluminium
- Arbeitshöhe ca. 80 – 130 cm
- B/H/T: 160 x 80 x 90 cm

CCET01

Preis auf Anfrage



Abbildung zeigt Sonderdekor



Abbildung zeigt Stehhöhe in Sonderdekor

**Besprechungstisch oval**

- Ergonomische, flexible Besprechungsgruppe
- Im Stehen und Sitzen verwendbar
- Elektrisch höhenverstellbar (Hub: 50 cm)
- Schalter zur elektrischen Höhenverstellung unter der Tischplatte
- Große Bodenplatte für maximale Stabilität, Stahl, 8 mm stark, RAL 9006 Weißalü
- Arbeitshöhe ca. 80 – 130 cm
- B/H/T: 200 x 80 x 120 cm

CCET02

Preis auf Anfrage



Sitzhöhe



Counterhöhe



Lieferung frei Haus ab einem Warenwert von 100,- €



Inkl. Montage

Mit Stern (\*) versehene Preise verstehen sich zzgl. der zur Zeit gültigen MwSt.!  
Lieferkonditionen siehe Umschlagseite!



## Mediacenter „Royal“



MCR-R  
**699,-\***  
 inkl. MwSt. 831,81

Kabeldurchlässe innen und außen sorgen für einfache Verkabelung, Stromzufuhr über Kaltgerätebuchse.



Mit abschließbarer Rolltür



Tastaturauszug



Schublade

- Kabeldurchlässe ermöglichen eine einfache Verkabelung
- Inklusive 1 Steckdosenleiste mit 3 Steckdosen und Kaltgerätebuchse
- Lochblechfront für perfekte Durchlüftung
- Abschließbares Rollo für Sicherheit
- 4 große Laufrollen, 2 davon feststellbar
- Schublade für Fernbedienungen, Stifte, ...
- 2 stabile Griffe (s. Abbildung unten rechts)
- Großer Tastatur- / Notebookauszug, B/T: 45 x 35 cm

Maße, Innenfach, B/H/T: 50 x 31 x 53 cm  
 Außenmaße, B/H/T: 55 x 115 x 66 cm

MCR-R 831,81 **699,00\***



MCR-R19  
**699,-\***  
 inkl. MwSt. 831,81

wie oben beschrieben, jedoch:

- mit Einbauschielen für 19" Geräte
- dieses Modell hat keinen Auszug

MCR-R19 831,81 **699,00\***



Ebenengröße  
61 x 46 cm



Unterschiedliche Höhe,  
mit und ohne Zwischenab-  
lage,  
Tablets und Wannen bieten  
Kombinationsmöglichkeiten  
für wirklich jedes Einsatzge-  
biet.

Die Wannen haben um-  
laufend einen 10 cm hohen  
Rand so fällt auch wirklich  
nichts herunter!

CLCA M-WT56... 133,28 <b>112,-*</b>	CLCA M-WT66... 138,04 <b>116,-*</b>	CLCA M-WT76... 142,80 <b>120,-*</b>	CLCA M-WWT189... 178,50 <b>150,-*</b>	CLCA M-WWT289... 178,50 <b>150,-*</b>	CLCA M-WWT99... 180,88 <b>152,-*</b>	CLCA M-WWT109... 185,64 <b>156,-*</b>

Farbcode:  
Bitte geben Sie bei Ihrer  
Bestellung den Farbcode mit an.  
B – Blau            GR – Grau  
G – Grün            R – Rot  
S – Schwarz        M – Multicolor

- Servicewagen
- Getränkewagen
- Wagen für Kaffeemaschinen
- Putzwagen
- Hausmeisterwagen
- Wagen für Laminiergeräte
- Vorbereitungswagen

CLCA M-WW66... 145,18 <b>122,-*</b>	CLCA M-TTW94... 174,93 <b>147,-*</b>



CLCA M-WWW98B  
**159,-\***  
inkl. MwSt. 189,21

CLCA M-WW66R  
**122,-\***  
inkl. MwSt. 145,18

CLCA M-TTW94GR  
**147,-\***  
inkl. MwSt. 174,93



Lieferung frei Haus ab einem  
Warenwert von 100,- €



Inkl. Montage

Mit Stern (\*) versehene Preise verstehen sich zzgl. der zur Zeit gültigen MwSt.!  
Lieferkonditionen siehe Umschlagseite!

<b>CLCA M-TT51...</b> 129,71 <b>109,-*</b>	<b>CLCA M-TT61...</b> 134,47 <b>113,-*</b>	<b>CLCA M-TT71...</b> 140,42 <b>118,-*</b>	<b>CLCA M-TTT184...</b> 168,98 <b>142,-*</b>
<b>CLCA M-TTT284...</b> 168,98 <b>142,-*</b>	<b>CLCA M-TTT94...</b> 171,36 <b>144,-*</b>	<b>CLCA M-TTT104...</b> 176,12 <b>148,-*</b>	

<b>CLCA M-TT61S</b> 113,-* inkl. MwSt. 134,47	<b>CLCA M-TTT284GR</b> 142,-* inkl. MwSt. 168,98	<b>CLCA M-TTT94G</b> 144,-* inkl. MwSt. 171,36
<b>CLCA M-TT71B</b> 118,-* inkl. MwSt. 140,42	<b>CLCA M-TTT104R</b> 148,-* inkl. MwSt. 176,12	

<b>CLCA M-TW61B</b> 116,-* inkl. MwSt. 138,04	<b>CLCA M-TW71GR</b> 120,-* inkl. MwSt. 142,80	<b>CLCA M-TTW184G</b> 145,-* inkl. MwSt. 172,55	<b>CLCA M-TTW94R</b> 147,-* inkl. MwSt. 174,93	<b>CLCA M-TTW104S</b> 148,-* inkl. MwSt. 176,12
---	--	---	--	---

**Ebenengröße  
61 x 46 cm**

**Die Clever-Carts**  
eignen sich für jeden erdenklichen Einsatzbereich. Sie sind so robust, dass sie für den harten Schulalltag bestens gerüstet sind.

<b>CLCA M-TW51...</b> 133,28 <b>112,-*</b>	<b>CLCA M-TW61...</b> 138,04 <b>116,-*</b>	<b>CLCA M-TW71...</b> 142,80 <b>120,-*</b>	<b>CLCA M-TTW184...</b> 172,55 <b>145,-*</b>	<b>CLCA M-TTW284...</b> 172,55 <b>145,-*</b>	<b>CLCA M-TTW94...</b> 174,93 <b>147,-*</b>	<b>CLCA M-TTW104...</b> 176,12 <b>148,-*</b>

Mit Stern (\*) versehene Preise verstehen sich zzgl. der zur Zeit gültigen MwSt.! Lieferkonditionen siehe Umschlagseite!



Lieferung frei Haus ab einem Warenwert von 100,- €



Inkl. Montage



## Laptopschrank PLUS

Ausreichend für 16 Laptops oder 32 Tablet-PCs

- Abschließbare Türen hinten und vorne
- Inkl. 2 Steckdosenleisten mit jeweils 9 Steckdosen, getrennt an- & abschaltbar
- Fahrbar auf 4 Rollen, 2 feststellbar
- Innenfach passend für Geräte bis 17"
- Maße, B/H/T: 135 x 99 x 60 cm

Mit 16 Teleskopauszügen  
Auszugsbreite: 51,6 cm

LTLP 16Z 1.492,26 **1.254,-\***

Mit 16 Einlegeböden  
Einlegebodenbreite: 54,1 cm

LTLP 16B 1.182,86 **994,-\***

wie oben beschrieben, jedoch (ohne Abb.):

Ausreichend für 24 Laptops oder 48 Tablet-PCs

- Inklusive 4 Steckdosenleisten mit jeweils 6 Steckdosen, getrennt an- & abschaltbar
- Maße, B/H/T: 135 x 137,5 x 60 cm

Mit 24 Teleskopauszügen  
Auszugsbreite: 51,6 cm

LTLP 24Z 2.103,92 **1.768,-\***

Mit 16 Einlegeböden  
Einlegebodenbreite: 54,1 cm

LTLP 24B 1.719,55 **1.445,-\***



LTLP 16Z  
**1.254,-\***  
inkl. MwSt. 1.492,26

Mit Teleskopauszügen oder Einlegeböden.

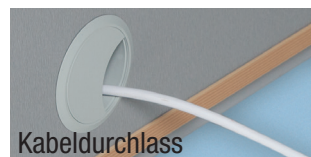

### Zusatzausstattung

- 1** W-LAN Access Point für kabelloses Internet
- NETGEAR N300 Wireless Router
  - Geschwindigkeit bis 300 Mbps
  - 1 WAN-Anschluss, 4 LAN-Anschlüsse
  - Einfache Installation o. CD

Maße, B/H/T:  
17,3 x 11,6 x 3,3 cm  
LTL-NET 90,44 **76,-\***

- 2** 24-Port Splitter für Netzwerkanschluss
- TP-LINK 24-Port Gigabit Smart
  - Switch mit 4 Kombi SFP-Anschlüssen
  - 24 10/ 100/ 1000 Mbps RJ45 Anschlüsse
  - 48 Gbps Kapazität
  - Ohne Lüfter für geräuschlosen Betrieb

Maße, B/H/T: 44 x 18 x 4,4 cm  
LTL-LAN 242,76 **204,-\***

- 3** Programmierbare Steckdosenleiste
- 4 unabhängig programmierbare Stromkreise
  - Wahlweise mit USB- oder WLAN-Schnittstelle
  - Einfache Programmierung über PC, inkl. Treiber Software

Mit USB-Schnittstelle  
LTL-USB 129,71 **109,-\***

Mit WLAN-Schnittstelle  
LTL-WLAN 232,05 **195,-\***



Lieferung frei Haus ab einem Warenwert von 100,- €



Inkl. Montage

Mit Stern (\*) versehene Preise verstehen sich zzgl. der zur Zeit gültigen MwSt.! Lieferkonditionen siehe Umschlagseite!



## Multimedia-Workstation



Abb. zeigt Workstation in Dekor Schwarz, Gestell RAL 9006 Weißaluminium

Alle Preise gelten für Standard-Dekore und -Gestellfarben, siehe Seite 128

**MW EDV7-141F**  
**355,-\***  
inkl. MwSt. 422,45

- Gesamthöhe 140 cm
- 4 in beliebiger Höhe arretierbaren Stellflächen, eine davon seitlich und eine fixe Bodenplatte.
- Maße Bodenplatte: Breite: 55 cm, Tiefe: 59 cm,

Modell MW EDV7-141 für die sitzende Tätigkeit  
Trägerplatte vorn oder hinten, Maße 70 cm breit und 30 cm tief, seitliche Platte, 50 cm breit und 30 cm tief, feststehend auf Bodenausgleichsschrauben 140 cm hoch.  
MW EDV7-141 393,89 **331,-\***

Gleiches Modell, jedoch fahrbar auf 4 Laufrollen, davon 2 feststellbar, Höhe 143 cm.  
MW EDV7-141F 422,45 **355,-\***



**EDV 70N5**  
**229,-\***  
inkl. MwSt. 272,51

**EDV 70N9**  
**229,-\***  
inkl. MwSt. 272,51

**EDV 70N3**  
**229,-\***  
inkl. MwSt. 272,51

**ST Stuhl150 PUS**  
**133,-\***  
inkl. MwSt. 158,27

- Die Tastaturfläche in ergonomisch richtiger Arbeitshöhe ist ausziehbar.
- Alle Stellflächen sind 70 cm breit und 40 cm tief.
- Die Gesamthöhe beträgt 85 cm.

EDV – Arbeitsplatz ohne Stuhl  
in Gestellfarbe Weißaluminium mit transparenten Schüben.  
EDV 70N9 272,51 **229,-\***

in Gestell- und Schubfarbe blau  
EDV 70N5 272,51 **229,-\***  
in Gestell- und Schubfarbe rot  
EDV 70N3 272,51 **229,-\***

Mit Stern (\*) versehene Preise verstehen sich zzgl. der zur Zeit gültigen MwSt.! Lieferkonditionen siehe Umschlagseite!



Lieferung frei Haus ab einem Warenwert von 100,- €



Inkl. Montage



**Für 14 Geräte. Optional mit Vorhängeschloss.**



### Notebookwagen aus Metall

- 4 leichtlaufende Rollen, vordere mit Bremsen, hintere extra groß – somit auch zum Treppensteigen geeignet
- Wagen bei Bedarf komplett abschließbar: Frontklappe, hintere Klappe, Top-Box und Wandarretierung separat abschließbar (Schlösser optional erhältlich)
- Ausreichend für 14 Geräte
- Farbe: RAL 9006 Weißaluminium, pulverbeschichtet
- Maß Innenfach, B/H/T: 33 x 5 x 46 cm, für Geräte bis 17"
- Maße, B/H/T: 56 x 107 x 68 cm

**LTLM-14**

**# 758,03 637,-\***

### Zusatzausstattung



#### Sicherheitsvorhängeschloss

1 Stück

**SCHLISS-VH XX XX,-\***

4 Stück

**SCHLISS-VH4 46,41 39,-\***



#### Schaltbare 9-fach Steckdosenleiste

**E 9 # 26,18 22,-\***



#### Programmierbare Steckdosenleiste

Ab 2 9-fach Steckdosen  
**LTL-USB 129,71 109,-\***



Lieferung frei Haus ab einem Warenwert von 100,- €



Inkl. Montage

Mit Stern (\*) versehene Preise verstehen sich zzgl. der zur Zeit gültigen MwSt.!  
Lieferkonditionen siehe Umschlagseite!



• Bis 16 Laptops o.  
32 Tablet PCs



### Laptopschrank

- Mit 2 Flügeltüren, abschließbar
- Ausreichend für 16 Geräte
- Inklusive 2 Steckdosenleisten mit jeweils 9 Steckdosen, getrennt an- & abschaltbar
- Fahrbar auf 4 Rollen, 2 feststellbar
- Innenfach passend für Geräte bis 15"
- Maße, B/H/T: 110 x 125 x 42 cm

Mit 16 Teleskopauszügen, Breite: 39 cm (Abb. oben)

LTL 18Z 1.389,92 **1.168,-\***

Mit 16 Einlegeböden, Breite: 43,4 cm

LTL 18B 999,60 **840,-\***



### Laptopschrank XXL (ohne Abbildung)

wie links beschrieben, jedoch Innenfach: 50 cm breit, passend für Geräte bis 17"

Mit 16 Teleskopauszügen

Gesamtmaße Schrank, B/H/T: 135 x 125 x 42 cm

LTL 18Z-50 1.517,25 **1.275,-\***

Mit 16 Einlegeböden

Gesamtmaße Schrank, B/H/T: 125 x 125 x 42 cm

LTL 18B-50 1.101,94 **926,-\***

### Zusatzausstattung



### Schaltbare 9-fach Steckdosenleiste

E 9 # 26,18 **22,-\***



### Programmierbare Steckdosenleiste

Ab 2 9-fach Steckdosen  
LTL-USB 129,71 **109,-\***



- Bis 13 Laptops
- Jedes Netzteil im eigenen Fach

### Offenes Laptopregal

Mit 13 Fächern passend für Geräte bis 17" und 13 Fächer für die zugehörigen Netzteile (Maße, B/T: 12 x 34 cm). Rückwand 10 cm nach innen versetzt, 2 Lüftungsgitter, 2 x 8 Steckdosenplätze, 2 Steckdosenleisten, separat schaltbar.

Feststehend

Maße, B/H/T: 80 x 150 x 50 cm

LTL-NT13RS # 627,13 **527,-\***

Fahrbar (ohne Abbildung)

Maße, B/H/T: 80 x 163 x 50 cm, zusätzlicher Stahlrahmen, 4 belastbare Stahlrollen, 2 davon feststellbar

LTL-NT13RF # 728,28 **612,-\***





### Einer-Computertisch für Schüler

Unter jedem Tisch befindet sich ein praktischer Kabelkanal aus Stahlblech inklusive einer 3er Steckdose mit 5 Meter Zuleitung. So können mehrere Tische in Reihe miteinander verkabelt werden und es ist immer ein Steckplatz frei für das Netzteil des Schülernotebooks oder Tablet-PCs.

Die Kabel werden durch eine praktische Kabeldurchführung mittig hinten in der Tischplatte nach oben geführt.  
Maße, B/T: 80 x 80 cm  
Bitte geben Sie je nach Höhenwunsch die Bestellgröße bei Ihrer Bestellung mit an, siehe Seite 31. Bitte geben Sie das Tischplattendekor mit an.

EDV 80-8BE.. 232,05 ~~195,-\*~~



Praktischer Kabelkanal unter dem Tisch.

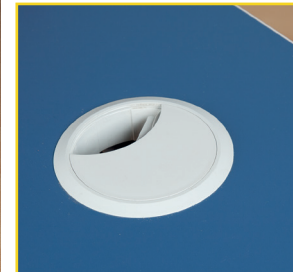

Kabeldurchführung im Tisch.

Dekore & RAL-Farben finden Sie auf Seite 128.



### Notebookschrank zur Wandmontage

Die herunterklappbare Frontklappe mit Sicherheitsschloß dient gleichzeitig als Arbeitsfläche. Mit seitlichen Ablagefächern und zwei verstellbaren Einlegeböden. Haken zur Wandmontage in der Rückwand. Montagematerial nicht im Lieferumfang enthalten.

Innenmaß Notebookfach, B/H/T: 47 x 38 x 18 cm

Innenbreite seitliche Fächer: 10 cm

Maße, B/H/T: 75 x 60 x 22 cm

LTLW-17

272,51 ~~229,-\*~~



Lieferung frei Haus ab einem Warenwert von 100,- €



Inkl. Montage

Mit Stern (\*) versehene Preise verstehen sich zzgl. der zur Zeit gültigen MwSt.! Lieferkonditionen siehe Umschlagseite!



**EHR 200-8**  
**362,-\***  
 inkl. MwSt. 430,78

- Mit aufklappbarem Holzkabelkanal, mit fest installierter 3-fach Steckdose und 5 m Kabel
- Klappdeckel optional abschließbar
- Seitliche Kabeldurchlass-Bohrungen gewährleisten leichte Verkettbarkeit der Tische
- Kunststoff-Kabeldurchlass
- Hohe Stabilität des Tisches durch umlaufenden Stahlrohrrahmen
- Tischbeine bis 60 mm Durchmesser
- Höhenausgleichsschrauben an allen Standfüßen

Maße T/H: 80 x 72 cm	
Breite: 120 cm	
<u>EHR 120-8</u>	<u>373,66 314,-*</u>
Breite: 160 cm	
<u>EHR 160-8</u>	<u>393,89 331,-*</u>
Breite: 200 cm	
<u>EHR 200-8</u>	<u>430,78 362,-*</u>



**EBR 120-8**  
**289,-\***  
 inkl. MwSt. 343,91

### EDV-Tisch

- Mit offenem Kabelkanal
- Kabelzuführung erfolgt über Kunststoff-Kabeldurchlass
- Hohe Stabilität des Tisches durch umlaufenden Stahlrohrrahmen
- Tischbeine von 60 mm Durchmesser
- Höhenausgleichsschrauben an allen Standfüßen

Maße T/H: 80 x 72 cm	
Breite: 120 cm	
<u>EBR 120-8</u>	<u>343,91 289,-*</u>
Breite: 160 cm	
<u>EBR 160-8</u>	<u>364,14 306,-*</u>
Breite: 200 cm	
<u>EBR 200-8</u>	<u>404,60 340,-*</u>



**SSNB-10Z..**  
**569,-\***  
 inkl. MwSt. 677,11

### Laptopschließfach mit 10 Fächern

- Sichere Ablage für Schülernotebooks
- Jedes Fach mit Sicherheits-Zylinderschloss
- Lüftungslöcher gegen Überhitzung

Maße B/H/T: 50 x 180 x 50 cm	
<u>SSNB-10Z..</u>	<u>677,11 569,-*</u>
Elektroanschluss in jedem Fach	
<u>SSNB-10EZ..</u>	<u>879,41 739,-*</u>
Hauptschlüssel	
<u>EBR 200-8</u>	<u>29,75 25,-*</u>







Türen in 5 tollen  
RAL-Farben  
erhältlich!

SSGD-338Z..

449,-\*

inkl. MwSt. 534,31



SSGD-328Z..

319,-\*

inkl. MwSt. 379,61

Der Korpus unserer Stahlmöbel ist immer Lichtgrau (RAL 7035), die Türfarbe können Sie bei Ihrer Bestellung angeben:

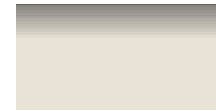

01 - Lichtgrau  
(RAL 7035)



02 - Schwarz  
(RAL 9005)



03 - Rot  
(RAL 3000)



04 - Grün  
(RAL 6011)



05 - Blau  
(RAL 5010)



Auf Wunsch sind diese  
Stahl-Schließfachschränke  
auch mit Verschluss durch  
Vorhängeschlösser lieferbar.



#### Brandschutz-Schrägdächer

Unsere „Brandschutz-Schrägdächer“ verhindern, dass brennbare Gegenstände oder Abfall auf den Schränken liegen bleibt. Ganz wichtig, wenn die Schränke im Flur stehen. Das Dach ist hinten 20 cm hoch.

Farbe: Lichtgrau (RAL 7035)

Maße, B/H/T: 40 x 20 x 50 cm

SSBS-4001 46,80 ~~39,-\*~~

Maße, B/H/T: 80 x 20 x 50 cm

SSBS-8001 70,21 ~~59,-\*~~

Maße, B/H/T: 120 x 20 x 50 cm

SSBS-12001 103,08 ~~85,90\*~~

#### Garderobenschrank mit 1 Abteil, 2 Fächer

Maße B/H/T: 30 x 180 x 50 cm

SSGD-318Z.. 308,21 ~~259,-\*~~

#### Garderobenschrank mit 2 Abteilen, 4 Fächer

Maße B/H/T: 60 x 180 x 50 cm

SSGD-328Z.. 379,61 ~~319,-\*~~

#### Garderobenschrank mit 3 Abteilen, 6 Fächer

Maße B/H/T: 90 x 180 x 50 cm

SSGD-338Z.. 534,31 ~~449,-\*~~

#### Garderobenschrank mit 4 Abteilen, 8 Fächer

Maße B/H/T: 117 x 180 x 50 cm

SSGD-348Z.. 623,56 ~~524,-\*~~

#### Stellfüße für Garderobenschränke

Höhe: 10 cm

SSGD-SF 98,77 ~~83,-\*~~

#### Hauptschlüssel

SSGD-HS 29,75 ~~25,-\*~~



Lieferung frei Haus ab einem  
Warenwert von 100,- €



Inkl. Montage

Mit Stern (\*) versehene Preise verstehen sich zzgl. der zur Zeit gültigen MwSt.!  
Lieferkonditionen siehe Umschlagseite!

SSSF-41Z..  
**289,-\***  
 inkl. MwSt. 343,91

### Schließfachschrank

mit  
 4 Fächern  
 übereinander,  
 einreihig,  
 Maße B/H/T:  
 40 x 190 x 50 cm  
 SSSF-41Z..

343,91 **289,-\***

Schließfachschrank mit 8 Fächern,  
 4 Fächer übereinander, zweireihig,  
 Maße B/H/T: 80 x 190 x 50 cm  
 SSSF-42Z..

570,01 **479,-\***

Schließfachschrank mit 12 Fächern,  
 4 Fächer übereinander, dreireihig  
 Maße B/H/T: 120 x 190 x 50 cm  
 SSSF-43Z..

748,51 **629,-\***

Hauptschlüssel  
 SSSF-HS

29,75 **25,-\***

Türen in 5 tollen  
 RAL-Farben  
 erhältlich!

SSSF-53Z..  
**679,-\***  
 inkl. MwSt. 808,01

SSSF-52Z..  
**509,-\***  
 inkl. MwSt. 605,71

Innenmaß Fach B/H/T:  
 32 x 31,5 x 47,5cm

Schließfachschrank mit  
 5 Fächern übereinander, einreihig,  
 Maße B/H/T: 40 x 190 x 50 cm  
 SSSF-51Z.. 367,71 **309,-\***

Schließfachschrank mit  
 10 Fächern, 5 Fächer übereinander,  
 zweireihig,  
 Maße B/H/T: 80 x 190 x 50 cm  
 SSSF-52Z.. 605,71 **509,-\***

Schließfachschrank mit  
 15 Fächern, 5 Fächer übereinander,  
 dreireihig,  
 Maße B/H/T: 120 x 190 x 50 cm  
 SSSF-53Z.. 808,01 **679,-\***

Hauptschlüssel  
 SSSF-HS 29,75 **25,-\***

...und zum  
 Brandschutz das  
 Schrägdach!





Stahl-Vitrinen



V V9EG 100 SG  
420,-\*  
inkl. MwSt. 499,80



Info-Vitrine

Stahlrahmen RAL 7035 Lichtgrau, Rückwand Stahlemaille grün, magnethaftend, 8 cm tief und 93 cm hoch, Sicherheitsglas

V V9EG 100 SG B x H = 100 x 93 cm	499,80	420,-*
V V9EG 150 SG B x H = 150 x 93 cm	684,25	575,-*
V V9EG 190 SG B x H = 195 x 93 cm	879,41	739,-*

Info-Vitrine

Stahlrahmen RAL 7035 Lichtgrau, Rückwand Stahlemaille weiß, magnethaftend, 8 cm tief und 93 cm hoch, Sicherheitsglas

V V9EW 100 SG B x H = 100 x 93 cm	504,56	424,-*
V V9EW 150 SG B x H = 150 x 93 cm	706,86	594,-*
V V9EW 190 SG B x H = 195 x 93 cm	909,16	764,-*



V V9EW 100 SG  
424,-\*  
inkl. MwSt. 504,56



V V9K 100 SG  
412,-\*  
inkl. MwSt. 490,28



Info-Vitrine

Stahlrahmen RAL 7035 Lichtgrau, Rückwand Naturkork, 8 cm tief und 93 cm hoch, Sicherheitsglas

V V9K 100 SG B x H = 100 x 93 cm	490,28	412,-*
V V9K 150 SG B x H = 150 x 93 cm	672,35	565,-*
V V9K 190 SG B x H = 195 x 93 cm	854,42	718,-*

Standard-Farbe

+ 10% Mehrpreis

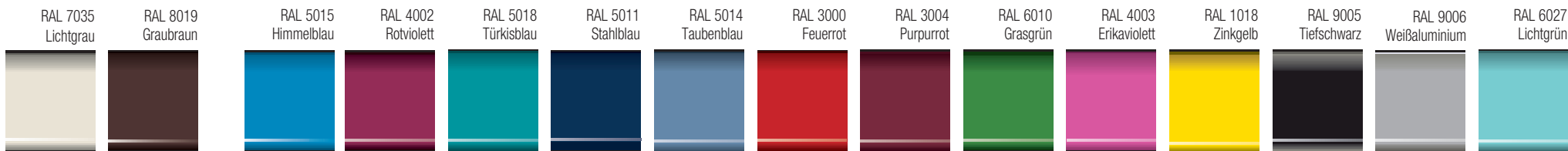

Lieferung frei Haus ab einem Warenwert von 100,- €



Inkl. Montage

Mit Stern (\*) versehene Preise verstehen sich zzgl. der zur Zeit gültigen MwSt.! Lieferkonditionen siehe Umschlagseite!





V GLV4 150 SG  
**599,-\***  
 inkl. MwSt. 712,81

Abb. zeigt Vitrine  
 in Dekor Weiß,

Alle Preise gelten für  
 Standard-Dekore  
 und -Gestellfarben,  
 siehe Seite 128.



### Glasschiebetür aus Sicherheitsglas

Korpusmaße, H/T: 100 x 40 cm, 2 Breiten zur Wahl. Die Montage ist denkbar einfach: Der stabile Stahlrahmen wird an die Wand montiert, die Vitrine passgenau aufgesetzt. Korpus aus beschichteten Spanplatten. 2 Glasschiebetüren auf leichtlaufenden Rollbeschlägen. 2 verstellbare Holz- oder 2 Glasböden (Beleuchtung optional). Sicherheits-Druckzylinderschloss. Holzdekore nach Wunsch.

### Vitrine

Breite 150 cm	
V GLV4 150 SG	712,81 <b>599,-*</b>
Breite 195 cm	
V GLV4 195 SG	808,01 <b>679,-*</b>
Aufpreis Montage MON40	47,60 <b>40,-*</b>

### Vitrine

2 verstellbare Böden, Rückwand ist melaminharzbeschichtet. Preis für Sicherheitsglas und RAL Silber eloxiert.

H x B x T = 96 x 100 x 30 cm	
V V16 100 SG	694,96 <b>584,-*</b>
H x B x T = 96 x 120 x 30 cm	
V V16 120 SG	859,18 <b>722,-*</b>
H x B x T = 96 x 150 x 30 cm	
V V16 150 SG	1131,69 <b>951,-*</b>

### Beleuchtung

Senkrechte  
 Lichtleiste  
 mit 2 Strahlern  
 Z BEL 4/2



166,60 **140,-\***



V V8 SG  
**696,-\***  
 inkl. MwSt. 828,24

Abb. zeigt Vitrine in Sonderfarbe!

### Vitrine

Sicherheitsglas. RAL Silber eloxiert,  
 H x B x T = 80 x 120 x 80 cm,  
 Sichtfläche 28 cm hoch

V V8 SG	828,24 <b>696,-*</b>
---------	----------------------

### Farben

Die Standardfarbe für Alu-Vitrinen ist Silber eloxiert. Das Standard Holzdekor für alle Holzteile ist Buche oder Grau. Gegen Aufpreis können Sie außerdem unter verschiedenen RAL-Tönen und weiteren attraktiven Holz-Dekoren wählen, diese finden Sie auf Seite 128.



Abb. zeigt Vitrine in RAL 5011 Stahlblau  
 Alle Preise gelten für Standard-Dekore und -Gestellfarben, siehe Seite 128.

Beleuchtung  
 2 Spots und 5 m  
 Anschlusskabel  
 mit Stecker, fertig  
 montiert



Z BEL 1 **59,50 50,-\***





Standvitrinen



Abb. zeigt Vitrine in RAL 5015 Himmelblau  
Alle Preise gelten für Standard-Ausführung



V V15 100 SG  
**1274,-\***  
inkl. MwSt. 1516,06

<b>Vitrine</b>	
H x B x T = 180 x 100 x 50 cm, Sicherheitsglas, RAL-Farbe Silber	
V V15 100 SG	1516,06 <b>1274,-*</b>
H x B x T = 180 x 120 x 50 cm, Sicherheitsglas, RAL-Farbe Silber	
V V15 120 SG	1668,38 <b>1402,-*</b>
H x B x T = 180 x 150 x 50 cm, Sicherheitsglas, RAL-Farbe Silber	
V V15 150 SG	1819,51 <b>1529,-*</b>



V V1 100 SG  
**1017,-\***  
inkl. MwSt. 1210,23

Abb. zeigt Vitrine in RAL 6027 Lichtgrün  
Alle Preise gelten für Standard-Ausführung



<b>Vitrine</b>	
H x B x T = 180 x 100 x 50 cm Sicherheitsglas, RAL-Farbe Silber	
V V1 100 SG	1210,23 <b>1017,-*</b>
H x B x T = 180 x 120 x 50 cm Sicherheitsglas, RAL-Farbe Silber	
V V1 120 SG	1311,38 <b>1102,-*</b>
H x B x T = 180 x 150 x 50 cm Sicherheitsglas, RAL-Farbe Silber	
V V1 150 SG	1643,39 <b>1381,-*</b>
H x B x T = 180 x 200 x 50 cm Sicherheitsglas, RAL-Farbe Silber	
V V1 200 SG	2100,35 <b>1765,-*</b>

**Farben**  
Die Standardfarbe für Alu-Vitrinen ist Silber eloxiert. Das Standard-Dekor für alle Holzteile ist Grau 20. 2 verstellbare Böden. Gegen Aufpreis können Sie außerdem unter 13 RAL-Tönen wählen.

**Beleuchtung**

Alle Alu-Vitrinen können auf Wunsch mit Beleuchtung ausgestattet werden. Wählen Sie zwischen 3 Möglichkeiten:

Beleuchtung Z BEL 1:  
2 Spots und 5 m Anschlusskabel mit Stecker, fertig montiert.  
Z BEL 1



59,50 **50,-\***

2 Niedervoltstrahler à 35 Watt und 2 m Anschlusskabel mit Stecker, fertig montiert.  
Z BEL 2



120,19 **101,-\***

Senkrechte Lichtleiste mit 5 Strahlern  
Z BEL 4/5



201,11 **169,-\***

**Zubehör**

<b>Verstellbare Füße</b>	
1 Satz	
Z STELL	19,04 <b>16,-*</b>

**Andere RAL-Farben  
120,- € Mehrpreis!**



Lieferung frei Haus ab einem Warenwert von 100,- €



Inkl. Montage

Mit Stern (\*) versehene Preise verstehen sich zzgl. der zur Zeit gültigen MwSt.! Lieferkonditionen siehe Umschlagseite!



### Vitrine V7 mit Glasrückwand

Abschließbare Türen sichern den Inhalt vor

- Inklusive 6 x InBox „L“
- Alle Vitrinen mit Sicherheitsglas
- Unterschrank ist abschließbar
- Preisgleich auch mit Holzrückwand lieferbar  
– einfach bei Ihrer Bestellung angeben!

Maße, B/H/T: 120 x 180 x 50 cm

Bitte geben Sie bei Ihrer Bestellung den Farbcode der InBox-Schübe und Ihre RAL-Wunschfarbe (unten auf dieser Seite) mit an.

V733-GSG.. 1398,25 ~~1175,-\*~~

### Standard-Farbe:

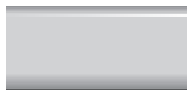

silber eloxiert

### Farbcode InBox

Bitte den Farbcode der InBox-Schübe mit angeben.

- RO – Rot • BL – Blau • GE – Gelb  
GR – Grün • TR – Transparent

### Mehrpreis: 142,80 ~~120,-\*~~



RAL 1018 Zinkgelb



RAL 3000 Feuerrot



RAL 5011 Stahlblau



RAL 6010 Grasgrün



V V733-GSGTR  
**1175,-\***  
inkl. MwSt. 1398,25



Mit Stern (\*) versehene Preise verstehen sich zzgl. der zur Zeit gültigen MwSt.!  
Lieferkonditionen siehe Umschlagseite!



Lieferung frei Haus ab einem Warenwert von 100,- €



Inkl. Montage



Alle Stahlteile sind hochwertige Möbelprofilrohre. Der Lackauftrag findet im absolut umweltfreundlichen elektrostatischen Pulverbeschichtungsverfahren statt.

**Standarddekore**



**Buche hell**



**Buche**



**Ahorn Honig**



**Weiß**



**Grau**

**Mehrpreis +10 %**



**Alpensee Blau**



**Atollblau**



**Smaragdgrün**



**Limonengrün**



**Orange**



**Rot**



**Gelb**



**Aquagrün**

Bitte geben Sie bei Ihrer Bestellung die Farbe mit an. Weitere Dekore auf Anfrage.

**Standard RAL-Farben**

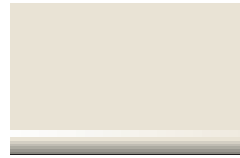

**RAL 7035 Lichtgrau**



**RAL 8019 Graubraun**



**RAL 9006 Weißaluminium**

**Mehrpreis +10 %**



**RAL 1018 Zinkgelb**



**RAL 3000 Feuerrot**



**RAL 3004 Purpurrot**



**RAL 4002 Rotviolett**



**RAL 4003 Erikaviolett**



**RAL 5011 Stahlblau**

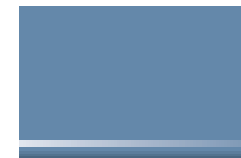

**RAL 5014 Taubenblau**



**RAL 5015 Himmelblau**



**RAL 5018 Türkisblau**



**RAL 6010 Grasgrün**



**RAL 6027 Lichtgrün**



**RAL 9005 Tiefschwarz**

Bitte geben Sie bei Ihrer Bestellung die Farbe mit an.



Lieferung frei Haus ab einem Warenwert von 100,- €



Inkl. Montage

Mit Stern (\*) versehene Preise verstehen sich zzgl. der zur Zeit gültigen MwSt.!  
Lieferkonditionen siehe Umschlagseite!

Lehrerzimmer



## Wir planen Ihre Raumkonzepte

Aula, Cafeteria, Computerraum, Gymnastikraum,  
Klassenraum, Ruheraum, Besprechungsraum u.v.m.

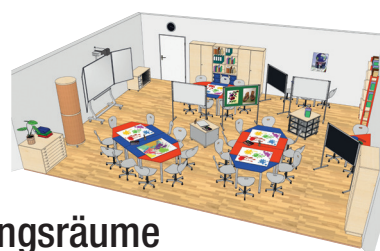

Schulungsräume

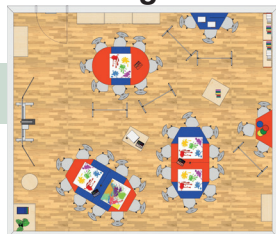

Bibliothek

### Lieferbedingungen

Die Angebote aus diesem Katalog sind nur für Schulen, Behörden, Handel, Gewerbe und vergleichbare Institutionen bestimmt.

Mit Stern (\*) versehene Preise verstehen sich zzgl. der zur Zeit gültigen MwSt. von 19%! Alle dargestellten Preise sind in € ausgewiesen.

Lieferung ab 100,- frei Haus, außer Inselfracht. Die Ware bleibt bis zur vollständigen Bezahlung unser Eigentum. Alle in diesem Katalog gezeigten Abbildungen sind unverbindlich in Bezug auf Design und Beschaffenheit.

Fehler im Katalog:

Alle in diesem Katalog gezeigten Abbildungen sind unverbindlich in Bezug auf Design und Beschaffenheit.

Bei großen Mengen der im Katalog verarbeiteten Daten können Fehler aufgetreten sein – sowohl bei den Maßen als auch bei den Preisen.

Sollten wir dies korrigieren müssen, werden wir Ihnen dies vor der Auftragsbestätigung mitteilen. Vielen Dank für Ihr Verständnis.



Raumplanung



Beratung



Vor Ort Termin



Zum Shop



**ULMA** Schul- und  
Objekteinrichtungen

Planeggerstr. 10a • 82131 Gauting  
 [www.ulma-einrichtungen.de](http://www.ulma-einrichtungen.de)